

## PLA PARCIAL URBANÍSTIC (PPU)

d'activitats del sector SUBd-9 'Negrals Nord' (antics SUBd-9a "Negrals Nord I" i SUBd-9b "Negrals Nord II") de MOLLERUSSA (Pla d'Urgell – Lleida)



PROMOTOR : JUNTA DE COMPENSACIÓ 'SUBD-9 "PLA PARCIAL URBANÍSTIC D'ACTIVITATS NEGRALS NORD"' DE MOLLERUSSA'

EMPLAÇAMENT : Àmbit SUBd-09 'Negrals Nord'

LOCALITAT : MOLLERUSSA – PLA D'URGELL - LLEIDA

### DOCUMENT NORMATIU

(Art.55, 65, 66 i 70 de la L3/2012 de modificació del DL 1/2010; art.83 a 89, 90 i 91 del D 305/2006 i arts.11,12, 19,27, 69,2,73,74,75,76,77,79,85,94, 113,120,129,138,142,158, 160 i concordants del POUM de Mollerussa)

#### **Lot 5: Annex**

(Art.55, 65, 66 i 70 de la L 3/2012 de modificació del DL 1/2010; art.83 a 89, 90 i 91 del D 305/2006)

#### **ANNEX 4: ESTUDI XARXES DE SERVEIS BÀSICS (EXSB)**

(Art.55, 65, 66 i 70 de la L 3/2012 de modificació del DL 1/2010; art.83 a 89, 90 i 91 del D 305/2006)

APROVACIÓ INICIAL :

APROVACIÓ PROVISIONAL :

APROVACIÓ DEFINITIVA :

**TEXT REFÓS:** QUE INCLOU LES PRESCRIPCIONS DE L'INFORME DE LA COMISSIÓ TERRITORIAL D'URBANISME DE LLEIDA (14-10-2022) PER A LA SEVA **APROVACIÓ INICIAL**

## PLA PARCIAL URBANÍSTIC (PPU)

d'activitats del sector SUBd-9 'Negrals Nord' (antics SUBd-9a "Negrals Nord I" i SUBd-9b "Negrals Nord II") de MOLLERUSSA (Pla d'Urgell – Lleida)



PROMOTOR : JUNTA DE COMPENSACIÓ 'SUBD-9 "PLA PARCIAL URBANÍSTIC D'ACTIVITATS NEGRALS NORD" DE MOLLERUSSA'

EMPLAÇAMENT : Àmbit SUBd-09 'Negrals Nord'

LOCALITAT : MOLLERUSSA – PLA D'URGELL - LLEIDA

### ANNEX 4: ESTUDI DE LES XARXES BÁSIQUES DE SERVEIS (EXS)

(Art.96-100 i DA 2a del DL 1/2012; art. 77.2, 107.4, 117, 118 i 224.2.d) del D 305/2006; DA 9a i DT 4a del RD 2/2008 i DA 5a L 6/2009)

APROVACIÓ INICIAL :

APROVACIÓ PROVISIONAL :

APROVACIÓ DEFINITIVA :

**TEXT REFÓS:** QUE INCLOU LES PRESCRIPCIONS DE L'INFORME DE LA COMISSIÓ TERRITORIAL D'URBANISME DE LLEIDA (14-10-2022) PER A LA SEVA APROVACIÓ INICIAL

## DOCUMENTACIÓ URBANÍSTICA

(Art.55, 65, 66 i 70 de la L 3/2012 de modificació del DL 1/2010 i art.83 a 89, 90 i 91 del D 305/2006)

Els documents que integren el present **PLA PARCIAL URBANÍSTIC (PPU)** s'estructuren d'acord amb allò previst en els articles 55, 65, 66 i 70 i concordants del Text Refós articulat que dimana de la L 3/2012, de 22 de febrer, de modificació del Decret Legislatiu 1/ 2010, de 3 d'agost, pel qual s'aprova el Text refós de la llei d'urbanisme (TRLU); i els articles 83 a 89, 90 i 91 del Decret 305/2006, de 18 de juliol, pel qual s'aprova el Reglament de la Llei d'Urbanisme (RLU), que n'esdevenen el marc normatiu referencial i presenta el següent contingut:

### TAULA DE CONTINGUT

#### ANNEX 4: ESTUDI DE LES XARXES BÀSIQUES DE SERVEIS (EXS)

(Art.66 de la L 3/2012 de modificació del DL 1/2010 i art.84 al 89 del D 305/2006)

#### 19.- ANNEX 4: ESTUDI DE LES XARXES BÀSIQUES DE SERVEIS

(Art.66 de la L 3/2012 de modificació del DL 1/2010 i art.84 al 89 del D 305/2006)

##### A. ANTECEDENTS I ABAST DE L'ESTUDI

- 19.1. Dades bàsiques dels diferents agents
- 19.2. Introducció

##### B. DESCRIPCIÓ DE LA XARXA VIÀRIA

- 19.3. Descripció de la xarxa viària
- 19.4. Seccions estructurals dels fermes i paviments
  - 19.4.1. Esplanada
  - 19.4.2. Fermes
- 19.5. Paviments en vorera
- 19.6. Descripció del traçat
- 19.7. Treballs previs
- 19.8. Moviment de terres

##### C. DESCRIPCIÓ DE LES XARXES DE SERVEIS

- 19.9. Generalitats.
- 19.10. Xarxa d'aigües pluvials
  - 19.10.1. Descripció de l'actuació.
- 19.11. Estudi hidrològic
- 19.12. Xarxa de sanejament
  - 19.12.1. Descripció del sistema.
- 19.13. Xarxa d'abastament d'aigua
  - 19.13.1. Generalitats
  - 19.13.2. Descripció de la xarxa
  - 19.13.3. Dades de partida
- 19.14. Xarxa d'abastament d'aigua contra incendis
- 19.15. Xarxa de subministrament elèctric
  - 19.15.1. Generalitats.
  - 19.15.2. Subministrament elèctric de baixa tensió
    - 19.15.2.1. Normativa aplicada
    - 19.15.2.2. Previsió de potència
- 19.16. Xarxa d'enllumenat públic.
- 19.17. Normativa aplicada.
- 19.18. Xarxa de telecomunicacions.
- 19.19. Afectacions i servituds.

## F. DOCUMENTACIÓ GRÀFICA

---

<b>Nº</b>	<b>DG</b>	<b>Títol del plànol</b>	<b>Escala</b>
18.-	<b>U1</b>	Xarxa d'aigües pluvials	1:1.500
19.-	<b>U2</b>	Xarxa d'aigües residuals	1:1.500
20.-	<b>U3</b>	Connexió elèctrica	1:1.500
21.-	<b>U4</b>	Xarxa de telecomunicacions	1:1.500
22.-	<b>U5</b>	Xarxa de protecció contra incendis	1:1.500
23.-	<b>U6</b>	Xarxa d'enllumenat públic	1:1.500
24.-	<b>U7</b>	Xarxa d'aigua potable	1:1.500
25.-	<b>U8</b>	Xarxa de reg	1:1.500
26.-	<b>U9</b>	Servitud de pas i serveis	1:1.500



**ANNEX 5: ESTUDI DE LES XARXES BÀSIQUES DE SERVEIS (EXS)**  
(Segons Art.66 de la L 3/2012 de modificació del DL 1/2010 i art.84 al 89 del D 305/2006)



## Detall expedient

**TREBALL:** Pla Parcial Urbanístic (PPU) d'Activitats del sector SUBd-9 'Negrals Nord' (antics SUBd-9a "Negrals Nord I" i SUBd-9b "Negrals Nord II") de Mollerussa (Pla d'Urgell – Lleida)

*Document per a l'APROVACIÓ INICIAL*

**EMPLAÇAMENT:** Àmbit SUBd-09 "Negrals Nord" del POUM de Mollerussa  
MOLLERUSSA – PLA D'URGELL - LLEIDA

## Emplaçament/s

<b>ADREÇA</b>	Àmbit SUBd-09 "Negrals Nord"	<b>NÚM. PARCEL·LA</b>	---
<b>ZONA / BARRI</b>	Sòl Urbanitzable Delimitat	<b>REF. CADASTRAL</b>	---
<b>MUNICIPI</b>	Mollerussa (Pla d'Urgell – Lleida)	<b>CÓDI POSTAL</b>	25230
<b>PROVÍNCIA</b>	Lleida	<b>COMARCA</b>	Pla d'Urgell
<b>ENCARREC</b>	En missió completa		

## Promotor/s

<b>JUNTA DE COMPENSACIÓ 'SUBD-9 "PLA PARCIAL URBANÍSTIC D'ACTIVITATS NEGRALS NORD" DE MOLLERUSSA'</b>		<b>CIF</b>	-----
<b>ADREÇA</b>	Avinguda del Canal	<b>NÚM.</b>	11-B (Redis Gestió)
<b>ZONA / BARRI</b>	Centre Urbà	<b>PARCEL·LA</b>	---
<b>MUNICIPI</b>	Mollerussa	<b>CÓDI POSTAL</b>	25230
<b>REPRESENTANT</b>	Sr. Isaac BECERRIL TORO, President	<b>NIF</b>	-----

## Administració actuant

	<b>EXCM. AJUNTAMENT DE MOLLERUSSA</b>	<b>CODI OFICIAL ESTADÍSTIC</b>	2513700000
<b>ADREÇA</b>	Plaça de l'Ajuntament	<b>CIF/NIF</b>	P2517200H
<b>MUNICIPI</b>	Mollerussa (Pla d'Urgell – Lleida)	<b>NÚM.</b>	2
<b>TELÈFON</b>	(+34) 973 600 713	<b>CÓDI POSTAL</b>	25230
<b>MAIL</b>	ajuntament@mollerussa.cat	<b>FAX</b>	(+34) 973 710 178
		<b>WEB</b>	www.mollerussa.cat

## Tècnic/s Redactor/s

		<b>CIF</b>	B25272188
<b>ARQUITECTE</b>	David Pàmpols i Camats	<b>COL. NÚM.</b>	30036-5
<b>ADREÇA</b>	Alfred Perenya	<b>NÚM</b>	43, entresòl 1ª
<b>MUNICIPI</b>	Lleida	<b>CÓDI POSTAL</b>	25004
<b>TELÈFON</b>	973242431	<b>FAX</b>	973237366
<b>WEB</b>	www.pampolsarq.com	<b>MAIL</b>	estudi@pampolsarq.com



## 1.0. DADES BÀSIQUES DELS DIFERENTS AGENTS.

**Objecte del Treball:** PLA PARCIAL URBANÍSTIC (PPU) D'ACTIVITATS DEL SECTOR SUBD-9 'NEGRALS NORD' (ANTICS SUBD-9A "NEGRALS NORD I" I SUBD-9B "NEGRALS NORD II") DE MOLLERUSSA (PLA D'URGELL – LLEIDA)

*Document per a l'Aprovació Inicial*

**Situació** Àmbit SUBd-09 "Negrals Nord"  
MOLLERUSSA – PLA D'URGELL - LLEIDA

**Promotor:** JUNTA DE COMPENSACIÓ 'SUBD-9 "PLA PARCIAL URBANÍSTIC D'ACTIVITATS NEGRALS NORD" DE MOLLERUSSA'  
Avinguda del Canal 11-B (REDIS GESTIÓ)  
CP 25230 Mollerussa (Pla d'Urgell – Lleida)  
[info@pampolsarq.com](mailto:info@pampolsarq.com)

Representant:

**Sr. Isaac BECERRIL TORO, President**  
Avinguda del Canal 11-B (REDIS GESTIÓ)  
CP 25230 Mollerussa (PLA D'URGELL – LLEIDA)

**Administració actuant:**



**Excm. AJUNTAMENT DE MOLLERUSSA**  
Plaça de l'Ajuntament,2  
CP 25230 Mollerussa (Pla d'Urgell – Lleida)  
Tel.: (+34) 973 600 713 – Fax: (+34) 973 710 178  
CIF: P2517200H  
Codi oficial estadístic: 2513700000  
[ajuntament@mollerussa.cat](mailto:ajuntament@mollerussa.cat)  
[www.mollerussa.cat](http://www.mollerussa.cat)

Representant:

**Il·lm. Sr. Marc SOLSONA AIXALÀ, Alcalde President**  
Plaça de l'Ajuntament,2  
CP 25230 Mollerussa (Pla d'Urgell – Lleida)  
Tel.: (+34) 973 600 713 – Fax: (+34) 973 710 178  
[ajuntament@mollerussa.cat](mailto:ajuntament@mollerussa.cat)

**Equip redactor:** **David PÀMPOLS CAMATS, Arquitecte**  
Alfred Pereña, 43 Entl. 2na  
CP 25004 Lleida (SEGRIÀ – LLEIDA)  
Tel.: (+34) 973 242 431 Fax.: (+34) 973 237 366  
COAC- Col·legi d'Arquitectes de Catalunya. Demarcació de Lleida.  
Número col·legiat: 30036-5



Alfred Pereña, 43 Entl. 2na CP 25004  
Lleida (SEGRIÀ – LLEIDA)  
Tel.: (+34) 973 242 431  
Fax.: (+34) 973 237 366  
NIF: B-25272188  
[estudi@pampolsarq.com](mailto:estudi@pampolsarq.com)  
[www.pampolsarq.com](http://www.pampolsarq.com)

**Estudi topogràfic:** Autor/s de l'estudi:



Emili PASQUAL GINÉ, Enginyer Tècnic Topografia  
TOP-TEN Topografia  
Maria Sauret, nº 26, Altell 7è CP 25007  
Lleida (PLA D'URGELL – LLEIDA)  
Tel/Fax. (+34) 973 239 805  
[topten@svt.es](mailto:topten@svt.es)

**Consultors:** Medi ambient:



LA LLENA Ambiental SCP  
Abadia, 8 CP 25400  
Les Borges Blanques (LES GARRIGUES – LLEIDA)  
Tel.: (+34) 973 143 038  
[lallena@lallena.cat](mailto:lallena@lallena.cat)  
[www.lallena.cat](http://www.lallena.cat)

Mobilitat:



MCRIT Multicriteria Planning SL  
Salvador Espriu, 83  
CP 08005 Barcelona (BARCELONÈS – BARCELONA)  
Tel.: (+34) 932 250 313  
[info@mcrit.com](mailto:info@mcrit.com)  
[www.mcrit.com](http://www.mcrit.com)

Inundabilitat:



SPESA Ingenieria SA  
Avenida de César Augusto, 3  
CP 50004 Zaragoza (ZARAGOZA – ZARAGOZA)  
Tel.: (+34) 976 410 147  
[spesa@spesa.es](mailto:spesa@spesa.es)  
[www.spesa.es](http://www.spesa.es)

**Equip de treball:**

David PÀMPOLS CAMATS, arquitecte i urbanista MSc·MBA·MDEI  
Agnès BALASCH I BERNAT, arquitecta BIM PGCert Manager  
Francesc X. TORRES AIGUABELLA, arquitecte tècnic i eng.Ed.  
Jennifer VEGA GARCÍA, arquitecta BIM  
Andrea GAGO ALONSO, arquitecta BIM MSc  
María SOTO HIDALGO, administració



Alfred Pereña, 43 Entl. 2na CP 25004  
Lleida (SEGRIÀ – LLEIDA)  
Tel.: (+34) 973 242 431  
Fax.: (+34) 973 237 366  
NIF: B-25272188  
[estudi@pampolsarq.com](mailto:estudi@pampolsarq.com)  
[www.pampolsarq.com](http://www.pampolsarq.com)

### 19.1. INTRODUCCIÓ

Es rep per part del promotor, la raó social JUNTA DE COMPENSACIÓ 'SUBD-9 "PLA PARCIAL URBANÍSTIC D'ACTIVITATS NEGRALS NORD" DE MOLLERUSSA' amb domicili a Avinguda del Canal 11-B amb CP 25230 al municipi de Mollerussa (Pla d'Urgell – Lleida), l'encàrrec de la redacció del present **PLA PARCIAL URBANÍSTIC (PPU) D'ACTIVITATS DEL SECTOR SUBD-9 'NEGRALS NORD' (ANTICS SUBD-9A "NEGRALS NORD I" I SUBD-9B "NEGRALS NORD II") DE MOLLERUSSA (PLA D'URGELL – LLEIDA)**, i en nom seu ho fa/n els seu/s representant/s, Sr. Isaac BECERRIL TORO, amb domicili a Avinguda del Canal 11-B amb CP 25230 al municipi de Mollerussa (Pla d'Urgell – Lleida), en la seva condició de president de l'esmentada entitat urbanística col·laboradora.

La condició d'**administració actuant** la ostentarà l'ens de l' Excel·lentíssim AJUNTAMENT DE MOLLERUSSA, amb Codi Oficial estadístic 2513700000 i CIF P2517200H, amb seu a la Plaça de l'Ajuntament, 2 CP 25230 al municipi de Mollerussa (Pla d'Urgell – Lleida), i en nom seu així ho fa/n el/s seu/s representant/s: l'Il·lm. Sr. Marc SOLSONA AIXALÀ, en la seva qualitat d' Alcalde president de la corporació municipal, com a administració actuant, atesa la condició de pertinença de la totalitat de les finques que integren l'àmbit objecte del present document al terme municipal de Mollerussa.

Aquest Pla Parcial, té per objecte la concreció de les infraestructures viàries i dels sistemes generals d'espais lliures, la definició de les intensitats dels usos i l'ordenació de l'edificació a construir en l'àmbit del **SUBd-09** en el municipi de Mollerussa, i desenvolupar les directrius del POUM. Un sòl qualificat de **sòl urbanitzable delimitat** per a ús industrial i que ve delimitat, definit i concretat pel Pla d'Ordenació Urbanística Municipal (POUM) de Mollerussa, en el seu Text refòs articulat verificat pel ple de la corporació municipal, i què n'incorporava les prescripcions de l'acord d'aprovació definitiva a proposta de la Ponència Tècnica, aprovat per la Comissió Provincial d'Urbanisme de Lleida (CTULL) en sessió de data 26 de febrer de 2009 i als efectes de la seva vigència des de la seva publicació al DOGC Núm.5409 29/06/2009.

Segons les determinacions del POUM vigent, AD 26 de febrer de 2009, els terrenys afectats per restaven inclosos dins de dos sectors independents, el SUBd 9a "Negrals Nord I" amb una superfície de 98.370 m<sup>2</sup> i el SUBd 9b "Negrals Nord II" amb 55.587 m<sup>2</sup>, en ambdós casos segons dades que consten a la normativa vigent.

Les condicions d'ordenació, d'edificació i de gestió de cada un dels sectors es concretaven a les fitxes reguladores de cada un dels sectors. (Fitxa Pla parcial residencial. Negrals nord I (Codi: SUBd-09a) i Fitxa Pla parcial residencial. Negrals nord II. (Codi: SUBd-09b))

Amb posterioritat a la AD del POUM, varen tramitar-se vàreus modificacions puntuals que incidien directament en l'àmbit de referència;

- Modificació del Pla d'ordenació urbanística municipal per canviar els usos existents residencials a industrials, al SBUD-9a i SUBd-9b i modificació de la regulació normativa relativa als usos comercials (ADef 15/11/2012; Publicació 31/12/2012 (Vigència DOGC 6283 31/12/2012)
- Modificació del Pla d'ordenació urbanística municipal per unificar els sectors SUBd- 9a i SUBd- 9b en un únic sector SUBd-9 Negrals Nord (ADef 21/12/2020)

El POUM de Mollerussa incorpora en el Capítol II del Títol III, la regulació específica del sòl urbanitzable (SUD) així com les disposicions generals del Sòl Urbanitzable delimitat (SUBd) (Secció 2; art. 73 a 77) i en abastament les condicions per a la Zona d'indústria, tante entre mitgeres clau 7 (Capítol 8è; Secció 1a; art.157 i 158), com amb edificació aïllada clau 8 (Capítol 9è, Secció 1a; art. 159 i 160) així mateix com les condicions per al desenvolupament específic dels Plans Parcial Urbanístics (Capítol II; art. 12).

La procedència de la redacció del present document ve determinada en raó d'ésser, el Pla Parcial Urbanístic (en endavant PPU) l'instrument urbanístic designat com a eina per al desenvolupament dels sectors en SUD (art. 12 i 20 POUM), per al del sector SUBd-09 i en estricta legalitat per esdevenir el més escaient per a la ordenació d'acord amb el que preveu l'art. 65 i concordants del Text Refós articulat que dimana de la L 3/2012, de 22 de febrer, de modificació del Decret Legislatiu 1/ 2010, de 3 d'agost, pel qual s'aprova el Text refós de la llei d'urbanisme (MTRLU):

***“(…) ARTICLE 65. PLANS PARCIAIS URBANÍSTICS***

*1. Els plans parcials urbanístics tenen per objecte, en sòl urbanitzable, desenvolupar el planejament urbanístic general i contenen totes les determinacions pertinents per a l'ordenació urbanística detallada dels sectors que abasten, de conformitat amb el règim del sòl urbanitzable.(…)*”

Aquest PPU referenciat al SUBd-09, conté totes les determinacions i documents exigits per la Legislació Urbanística (art. 66 i 70 i concordants del Text Refós articulat que dimana de la L 3/2012, de 22 de febrer, de modificació del Decret Legislatiu 1/ 2010, de 3 d'agost, pel qual s'aprova el Text refós de la llei d'urbanisme (TRLU); i els articles 83 a 89, 90 i 91 del Decret 305/2006, de 18 de juliol, pel qual s'aprova el Reglament de la Llei d'Urbanisme (RLU)), d'acord amb la Llei del Sòl i els seus reglaments. De la mateixa manera, les dades expressades a continuació, tan a nivell de memòries i normatives com a nivell de plànols.

Ens trobem davant d'una àrea envoltada de edificacions que s'han anat desenvolupant al llarg d'aquests últims anys, al límit del sòl urbà de Mollerussa.

El POUM de Mollerussa constitueix l'instrument d'ordenació urbanística integral de tot el territori comprès en el terme municipal. El POUM incorpora un seguit d'objectius específics de protecció ambiental que s'han de tenir en compte a l'hora de desenvolupar el planejament derivat i, com seria el cas, en el Sòl Urbanitzable delimitat (SUD).

En relació al pla parcial que és objecte d'estudi, un dels objectius del POUM que hi són relacionats seria millorar les condicions i relacions de veïnatge amb les instal·lacions industrials ja existents en el nucli i als voltants (Paprinca, Grupo Jorge), mitjançant la delimitació d'un espai adequat per desenvolupar l'activitat existent i degudament aïllat de cap altra classe de sòl susceptible d'aprofitament privat.

En aquest sentit, cal entendre que el POUM planteja una forta restricció envers les possibilitats que anteriorment permetia el planejament ja que restringeix la implantació d'aquesta activitat fora dels dos àmbits assenyalats, essent però una restricció realista, al tenir en compte la importància de la activitat i la repercussió social de la mateixa en el municipi.

El POUM també recull la necessitat de dotar la malla viària d'una accessibilitat adequada ja que uns dels principals problemes que planteja l'activitat industrial és l'accés de vehicles pesats. Per això, el pla preveu una ronda al voltant del nucli al límit del Sòl Urbanitzable Delimitat a part de preveure una reserva de vialitat que milloraria l'accés a Mollerussa des de les principals vies exteriors.

Concretament, el sector del SUBD-09, objecte d'estudi està situat a l'extrem oest del nucli urbà principal, a cavall de la nova circumval·lació prevista.

El Pla Parcial Urbanístic del sector SUBD-09 “Negrals Nord” apareix a la fitxa de les Normes de la Modificació del Pla d'ordenació urbanística municipal per unificar els sectors SUBd- 9a i SUBd-9b en un únic sector SUBd-9 Negrals Nord (Exp. 2020/072206/L) , aprovada definitivament 21.12.2020, que n'és el planejament vigent, i té per objectiu permetre el desenvolupament del sòl destinat a ús industrial restringit i facilitar les mesures correctores necessàries per minimitzar l'impacte de les indústries existents.

Pel que fa a condicions d'ordenació, l'aprofitament privat previst en aquest tipus de sòl urbanitzable permet els dos tipus d'ordenació aïllada (clau 8) o alineada a vial entre mitgeres (clau 7) segons criteris que justifiqui el Pla Parcial. Les parcel·les que atermenen amb sòl residencial d'altres zones o sòl d'equipament hauran de considerar el tractament d'aquests llindars.

L'ús principal és mixt (industrial fins a III<sup>a</sup> categoria, comercial i serveis) i és compatible amb l'ús comercial, administratiu, sociocultural i religiós, restauració, docent i taller (l'establiment de taller només en planta baixa).

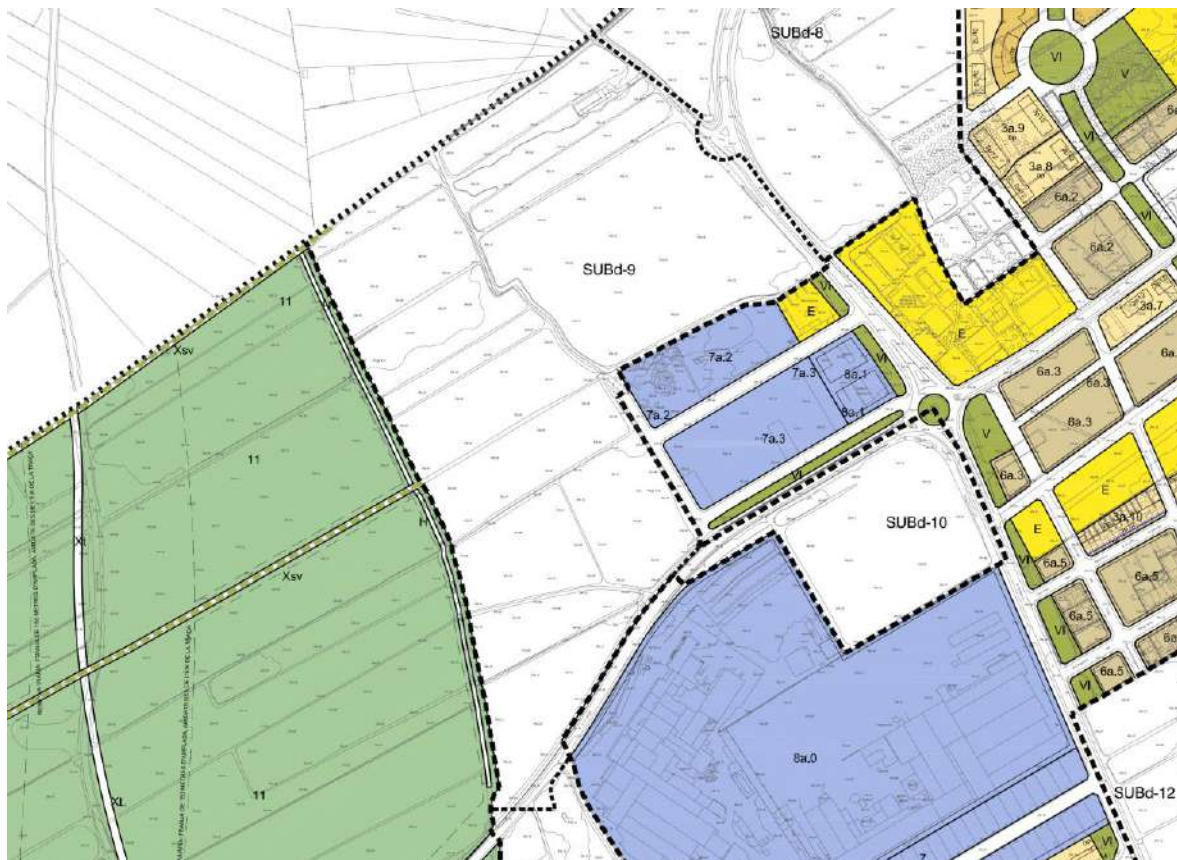

**Imatge 0. Pla d'ordenació Municipal de Mollerussa. Sector SUBd-09 'Negrals Nord'. 2020**

Font: Modificació del Pla d'ordenació urbanística municipal per unificar els sectors SUBd- 9a i SUBd-9b en un únic sector SUBd-9 Negrals Nord (Exp. 2020/072206/L) , aprovada definitivament 21.12.2020

Atès que l'esmentada entitat urbanística la constitueixen almenys una majoria de propietaris dels terrenys que integren l'àmbit del Sector SUBD-09 "Negrals Nord" de Mollerussa i en vist de tot l'anteriorment esmentat, i a tenor d'allò previst en els art. 78 i 101 del Text Refós articulat que dimana de la L 3/2012, de 22 de febrer, de modificació del Decret Legislatiu 1/ 2010, de 3 d'agost, pel qual s'aprova el Text refós de la llei d'urbanisme (TRLU), correspon la iniciativa del present PPU a la entitat JUNTA DE COMPENSACIÓ 'SUBD-9 "PLA PARCIAL URBANÍSTIC D'ACTIVITATS NEGRALS NORD" DE MOLERUSSA', amb domicili (provisional) a Avinguda del Canal 11-B (REDIS GESTIÓ) amb CP 25230 al municipi de Mollerussa (PLA D'URGELL – LLEIDA), i en base a aquesta iniciativa es redacta el present Pla Parcial, dins del Sòl Apte per Urbanitzar de l'àmbit SUBd-09 que correspon als previstos en el Pla d'Ordenació Urbanística Municipal (POUM) de Mollerussa, que n'és el planejament vigent de rang superior.

L'esmentada concurrència a l'iniciativa urbanística respon a la voluntat dels seus propietaris i de l'Ajuntament de Mollerussa, com a administració actuant, d'iniciar els tràmits escaients que donin lloc al desenvolupament del sector, i conté totes les determinacions pertinents per a l'ordenació urbanística tal, i es presenta en base als fets i consideracions d'ordre jurídic que s'exposen a continuació i als efectes escaients previstos per la Llei del Sòl; el Text Refós articulat que dimana de la L 3/2012, de 22 de febrer, de modificació del Decret Legislatiu 1/ 2010, de 3 d'agost, pel qual s'aprova el Text refós de la llei d'urbanisme; el Decret 305/2006, de 18 de juliol, pel qual s'aprova el Reglament de la Llei d'urbanisme i la Llei de Règim Jurídic de les Administracions Públiques i del procediment administratiu comú.

En tant que és sòl urbà, l'àmbit del present Pla Parcial d'ordenació està regulat actualment per l'establert pel Pla d'Ordenació Urbanística Municipal (POUM) de Mollerussa, en el seu Text refòs articulat verificat pel ple de la corporació municipal en data 21 de març de 2005, i què n'incorporava les prescripcions de l'acord d'aprovació definitiva a proposta de la Ponència Tècnica de sessió 28 de febrer de 2005, aprovat per la Comissió Provincial d'Urbanisme de Lleida (CTULL) en sessió de data 30 de març de 2005 (DOGC 13/05/05), que n'és el planejament vigent de rang superior i pel seu redactat normatiu, com diuen les pròpies normes urbanístiques.

Tal com s'especifica en el Pla d'Ordenació Urbanística Municipal (POUM) la creació d'aquesta zona residencial, completa la zona prevista per al desenvolupament de sectors residencials i per tant junt amb la urbanització i la col·locació de les infraestructures adequades, completarà les previsions establertes en les pròpies normes.

El Pla a més de l'aprofitament privat determina l'ordenació i la localització dels sistemes d'espais lliures, d'equipaments i de vialitat, tal i com disposa el planejament municipal. La solució proposada reconeix i respecta els sistemes generals que preveu el POUM de Mollerussa. A continuació es relacionen les dades de superfícies previstes per la proposta:

QUALIFICACIÓ	POUM					PROPOSTA PPU			
	Sòl sup. (m <sup>2</sup> )	Percen. (%)	Edif. neta (m <sup>2</sup> st/m <sup>2</sup> )	Edif. màx. (m <sup>2</sup> st)		Sòl sup. (m <sup>2</sup> )	Percen. (%)	Edif. neta (m <sup>2</sup> st/m <sup>2</sup> )	Edif. màx. (m <sup>2</sup> st)
<b>Superfície total del sector</b>	153.957 m <sup>2</sup>					159.675 m <sup>2</sup>			
<b>Superfície computable del sector a efectes d'aprofitament</b>						156.735 m <sup>2</sup>			
<b>Edificabilitat total del sector (= Edificabilitat bruta [m<sup>2</sup>st/m<sup>2</sup>] x superfície computable [m<sup>2</sup>])</b>						0,60 x 156.735 = 94.041 m <sup>2</sup> st			
<b>ZONES APROFITAMENT PRIVAT</b>									
Indústria entre mitgeres (clau 7)	100.072	65,00	0,923	92.374	≥	30.809	19,30	0,925	92.082
Indústria aïllada (clau 8)						68.740	43,04		
<b>TOTAL ZONES</b>	<b>100.072</b>	<b>65,00</b>		<b>92.374</b>	≥	<b>99.549</b>	<b>62,34</b>		<b>92.082</b>
<b>SISTEMES DE CESSIÓ</b>									
Sistema Viari, clau XV	30.791	24,62			≤	30.809	19,34		
Sistema Espais Lliures, clau ZV	15.396	10,00			≤	15.968	10,26		
Sistema Verd Lineal, clau VL					≤	4.744	1,70		
Sistema Equipaments, clau E	7.697	5,00			≤	7.986	5,00		
Sistema Serveis Tècnics, clau T					≤	841	1,13		
<b>TOTAL SISTEMES DE CESSIÓ</b>	<b>53.884</b>	<b>35,00</b>			≤	<b>60.126</b>	<b>37,44</b>		
<b>TOTAL SECTOR</b>	<b>153.957</b>	<b>100,00</b>		<b>92.374</b>	≤	<b>159.675</b>	<b>100,00</b>		<b>94.041</b>

**Quadre 22. Comparativa de superfícies pel que fa a sòls de cessió, superfícies d'aprofitament privat i edificabilitat entre el Pla Parcial Urbanístic i les determinacions del POUM de Mollerussa**

Font: PAMPOLS ARQUITECTE SLP

Segons les dades del quadre anterior les superfícies destinades als diferents sistemes de sòl públic, així com l'edificabilitat total del sector, **compleixen amb les determinacions establertes a la fitxa del Pla Parcial SUBD-09 "NEGRALS NORD" del POUM de Mollerussa, atès que el percentatge de superfície de sistemes de sòl públic del sector (37,44%) és igual o superior a l'establert al POUM per al sector referència (35,00%).**

## Sistema viari

### □ Accessos

#### Accessibilitat i implantació de la vialitat

La definició de la proposta final de la xarxa de vialitat proposada és el resultat de la compatibilització dels següents criteris:

- Aprofitament de la vialitat existent mitjançant el condicionament i eixamplament de la mateixa en els trams que s'ha considerat necessari.
- La xarxa viària proposada connectarà directament amb la general del nucli urbà. El vial principal comptarà amb les dimensions estipulades per a extinció d'incendis Codi Tècnic (Secció S15) i Decret 241/1994 de 26 de juliol.
- En el Projecte d'urbanització es prendran totes les mesures fixades pel decret 241/1994 de 26 de juliol i l'especificat el l'art.3.3 de la NBE-CPI 91 i el DB-SI del CTE.
- Cal dir que la xarxa viària proposada respon a les limitacions topogràfiques establertes en aquest sector i per tant s'ha buscat un traçat que afavoreixi la mobilitat i la sostenibilitat viària, un mínim impacte en la execució de la vialitat.
- Es tindran en compte tots els aspectes d'integració en l'entorn, tant per a tractaments dels paviments, talussos, murs, mobiliari urbà i zones verdes; a detallar en el corresponent apartat de les mesures correctores i d'integració del futur projecte d'urbanització.

Els accessos al sector SUD-9es realitzaran a través de varis carrers del municipi de Mollerussa. Pel sud, la carretera de Torregrosa LV-2001, la ronda de Ponent per l'est i el terme municipal de Fondarella pel nord.

Aquest carrers delimitaran el sector industrial, els quals donaran lloc als nous vials plantejats en el Pla Parcial.

#### Vialitat

Es preveu una cessió de **30.587 m<sup>2</sup>** de sòl destinat a vialitat, **clau XV**, que equival al **19,34%** de la superfície de l'àmbit. A fi d'interferir el menys possible en el trànsit de la zona el pla proposa un traçat de vialitat peatonal i rodada amb vorera paral·lel als carrers d'accés. Els vials proposats tenen una amplada variable entre ells, encara que constant, segons la seva localització.

Per a l'ordenació del sistema viari es recullen les determinacions de la Fitxa del Pla Parcial Urbanístic d'activitats Negrals Nord I, codi SUBd-a, i Fitxa del Pla Parcial Urbanístic d'activitats Negrals Nord II, codi SUBd-9b Condicions d'ordenació, edificació i ús de la Modificació Puntual del Pla d'Ordenació Urbanística Municipal (POUM) de Mollerussa, per canviar els usos existents residencials a industrials, al SUBd-9a i SUBD-9b, aprovats definitivament en data 15 de novembre de 2012.

## Sistema de serveis tècnics

El POUM estableix la previsió de reservar sòl destinat a sistema de serveis tècnics, **clau S**.

Així mateix, es contempla una reserva de sòl de **841 m<sup>2</sup>** destinada a sistema de serveis tècnics per al possible emplaçament d'una EDAR, que equival al **1,13%** del total de la superfície del sector.

Per a l'ordenació del Sistema de Serveis tècnics es recullen les determinacions de l'article 81 del Text Refós articulat de les Normes Urbanístiques del POUM de Mollerussa, aprovades definitivament en data 26/02/2009, per la Comissió Territorial d'Urbanisme de Lleida.

### Sistema d'espais lliures

Per al sistema d'espais lliures, sistema de parcs i jardins, **clau ZV** es preveu una superfície **15.968 m<sup>2</sup>**, que equival al **10,00%** del total de la superfície del sector.

Aquest sistema d'espais lliures es localitza paral·lelament al límit del terme municipal Fondarella-Mollerussa, a més es situa una franja de protecció verda reseguint La Sèquia del Marqués i la via de penetració Fondarella-Mollerussa (amplada 12m)

Per a l'ordenació del sistema d'espais lliures s'han seguit dos criteris.

El primer criteri, recull les determinacions de la Fitxa del Pla Parcial Urbanístic d'activitats Negrals Nord I, codi SUBd-a, i Fitxa del Pla Parcial Urbanístic d'activitats Negrals Nord II, codi SUBd-9b Condicions d'ordenació, edificació i ús de la Modificació Puntual del Pla d'Ordenació Urbanística Municipal (POUM) de Mollerussa, per canviar els usos existents residencials a industrials, al SUBd-9a i SUBD-9b, aprovats definitivament en data 15 de novembre de 2012.

Com a segon criteri, s'ha buscat col·locar les franges d'espais lliures al perímetre de l'àmbit, per tal de generar una transició entre l'activitat industrial i el sol no urbanitzable.

### Sistema hidrogràfic

Donades les característiques del sector, es preveu cessió per a Sistema Hidrogràfic de la zona de domini públic hidràulic (DPH) de la riera de Maldanell, **clau SH**.

Per a l'ordenació del sistema hidrogràfic es recullen les deterrninacions contingudes en la legislació urbanística vigent, així com el fet que cal tenir present que per a realitzar obres en els espais considerats Domini Públic Hidràulic (DPH), caldrà tramitar i disposar de la corresponent Resolució emesa per l'Organisme Hidràulic Competent, per lo que totes les actuacions relacionades amb l'esmentat barranc dins aquesta reserva de sistema de protecció, requeriran d'autorització específica.

En l'estudi d'inundabilitat que incorpora aquest document, es defineix la llera actual i la zona de DPH actual de la riera de Maldanell.

Per a la delimitació del D.P.H. s'ha seguit un criteri similar al de la delimitació del D.P.H. dels rius Ondara i Corb, basat segons la Guia Metodològica del SNCZI en criteris geomorfològics i ecològics sobre criteris hidràulics (Màxima Crescuda Ordinària). Cal destacar que es tracta d' un tram soterrat.

Amb aquestes premisses, s' obté la següent delimitació del D.P.H.:





**Delimitació de DPH, Zona de Servitud i Zona de Policia.**

### **Sistema d'equipaments**

Es preveu una reserva de sòl de **7.988 m<sup>2</sup>** destinada a sistema d'equipaments, **clau E** que equival al **5,00%** del total de la superfície del sector.

Aquesta reserva se situa dividida en dues illes, ambues en cantonada i amb façana a la carretera Fondarella-Mollerussa i colindants amb la zona d'indústria entre mitgeres, clau 7a.

Aquesta ubicació permet conformar una nova façana a la carretera que va cap a Fondarella.

Per a l'ordenació del sistema d'equipaments s'ha seguit com a criteri les determinacions de la Fitxa del Pla Parcial Urbanístic d'activitats Negrals Nord I, codi SUBd-a, i Fitxa del Pla Parcial Urbanístic d'activitats Negrals Nord II, codi SUBd-9b Condicions d'ordenació, edificació i ús de la Modificació Puntual del Pla d'Ordenació Urbanística Municipal (POUM) de Mollerussa, per canviar els usos existents residencials a industrials, al SUBd-9a i SUBD-9b, aprovats definitivament en data 15 de novembre de 2012.

### 3.1.2. SOBRE LES XARXES BÀSIQUES DE SERVEIS

No hi ha xarxes d'infraestructures que abasteixin concretament el sector. Tot i això, la proximitat a les xarxes bàsiques fa que la connexió sigui relativament senzilla.

En aquest sentit, el Pla urbanístic i, específicament, les seves normes reguladores constitueixen el marc urbanístic i estableixen les condicions i els paràmetres que han de regir la implantació i gestió de les obres de urbanització definides en el present pla de millora urbana.

La proposta del Pla planteja, d'una banda, la reserva urbanística pel pas dels serveis i instal·lacions necessàries dins el seu àmbit d'actuació, d'altra banda, i des d'una vessant més tècnica, determina el projecte d'obres d'urbanització concretes a realitzar i la seva valoració, i per últim concreta el sistema de gestió i les quotes de participació en l'obra urbanitzadora dels diferents propietaris afectats en virtut de la seva aportació.

El traçat i reserves d'instal·lacions de serveis previstos atèn als criteris següents:

- Connectar el millor possible amb les infraestructures existents.
- Afectar el mínim possible les propietats privades.
- Afectar el mínim possible el medi

Així mateix, els traçats i reserves previstos en el present Pla urbanístic caldrà que siguin respectats en els documents de desenvolupament del Projecte d'urbanització, tot i que podran ser ajustats (mantenint però les amplades mínimes previstes) per tal de poder conjuminar-los amb les ordenacions urbanístiques.

S'estableix la reserva d'espai necessària per al pas de les infraestructures i les instal·lacions necessàries, reserva que haurà de ser respectada en els documents de desenvolupament del pla, tot i que podran ser ajustats (mantenint però les amplades mínimes previstes) per tal de poder conjuminar-los amb les ordenacions urbanístiques contingudes en el planejament aprovat,

Malgrat això aquest document incorpora la informació recollida sobre les xarxes de serveis existents, i la proposta de les xarxes bàsiques (veure plànol d'ordenació de xarxes de serveis proposats). Al moment de l'aprovació definitiva del present pla parcial s'incorporarà el projecte d'urbanització que les concreti.

#### **Xarxa d'abastament d'aigua <sup>1</sup>**

Com s'ha explicat a la memòria d'informació, el sector disposa de fàcil connexió a la xarxa d'aigua potable, però necessita de l'execució del ramal de connexió amb la xarxa municipal. Es preveu l'abastament d'aigua a totes les parcel·les. Així mateix es situa una xarxa per a hidrants, situats cada 100 metres.

La instal·lació general d'abastament d'aigua és prevista a partir de la vàlvula d'escomesa al sector prevista en la xarxa d'abastament d'aigua que determina el projecte d'obres d'urbanització concretes a realitzar i que preveu una alimentació a base de nova canonada que abastirà al sector en un futur.

A tenor de les demandes de la propietat, de les seves previsions d'escenaris futurs de creixement, i de la normativa vigent, es fixa un cabal de disseny per al sector per a l'abastament d'aigua de **0,34 l/s.**<sup>2</sup>

<sup>1</sup> Veieu plànol [U7] Xarxa d'abastament d'aigua que acompanya el present document

<sup>2</sup> Veieu epígraf 12.12 de l'annex 12. Estudi de les Xarxes Bàsiques de Serveis [EBS] que acompanya el present document

### Xarxa de sanejament i evacuació de les aigües residuals<sup>3</sup>

Tal i com s'estableix en el Decret legislatiu 1/2010 de 3 d'agost, pel qual s'aprova el Text refós de la Llei d'urbanisme (modificat per la Llei 3/2012 de 22 de febrer), i el PSARU 2005, els promotors que desenvolupin el Planejament Urbanístic, hauran d'assumir els costos econòmics de la seva part proporcional d'inversió per a totes les infraestructures del sistema de sanejament: col·lectors en alta, estacions de bombament, tancs de retenció, fases de tractament de la depuradora i l'emissari terrestre.

Així doncs, tenint en compte l'exposat en el text anterior, que es tracta d'un sector de Sòl Urbanitzable Delimitat, així com el fet que l'EDAR de Mollerussa-Fondarella actualment es troba saturada en cabal, en fase de Pla Parcial es grafiarà una EDAR pròpia desvinculada del sistema municipal (s'inclourà la ubicació d'aquesta EDAR, col·lector fins el punt d'abocament final, i permisos escaients si fos el cas).

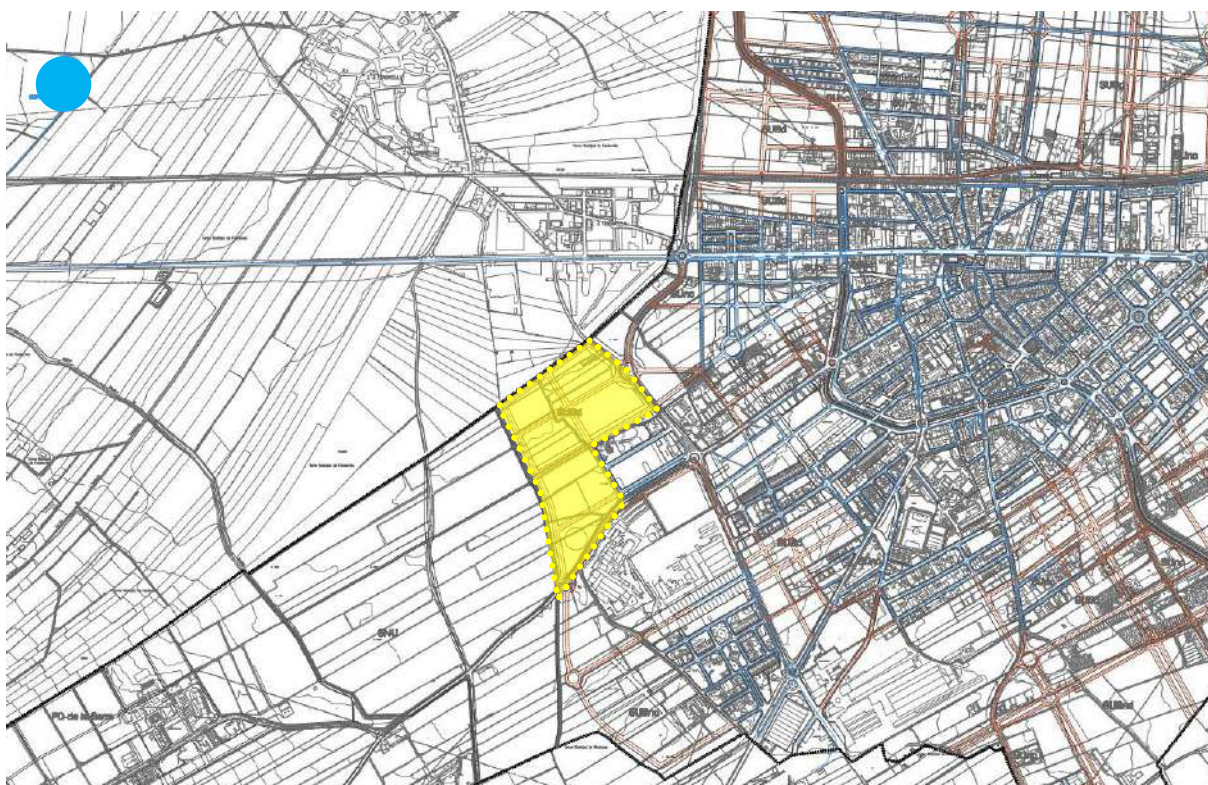

ÀMBIT



EDAR

#### 1. Localització EDAR de Mollerussa-Fondarella en relació a l'àmbit del SUD-9.

FONT: POUM Mollerussa/ PÀMPOLS ARQUITECTE SLP

El creixement urbanístic, ha d'internalitzar el cost global de la depuració de les aigües residuals derivades del seu desenvolupament. En el marc d'aquest objectiu, en el PSARU s'estableix la previsió de subscripció d'acords voluntaris entre l'Administració amb competències urbanístiques, l'Agència Catalana de l'Aigua i els propietaris per tal de formalitzar el compromís de col·laboració en matèria de sanejament de creixements urbanístics.

Tal i com s'estableix en el Decret legislatiu 1/2010 de 3 d'agost, pel qual s'aprova el Text refós de la Llei d'urbanisme (modificat per la Llei 3/2012 de 22 de febrer), i el PSARU 2005, els promotors que desenvolupin el Planejament Urbanístic, hauran d'assumir els costos econòmics de la seva part proporcional d'inversió per a totes les infraestructures del sistema de sanejament: col·lectors en alta, estacions de bombament, tancs de retenció, fases de tractament de la depuradora i l'emissari terrestre.

<sup>3</sup> Veieu epígraf 12.11. de l'annex 12. Estudi de les Xarxes Bàsiques de Serveis [EBS] que acompanya el present document

L'operació es podria concretar via Conveni entre les parts. El Conveni haurà de ser subscrit per l'Ajuntament, propietaris afectats, i Agència Catalana de l'Aigua, amb la finalitat d'executar el sanejament amb les adequades condicions per a que pugui ser recepcionat per l'Ajuntament. No obstant, també es podrien plantejar altres instruments que responguessin al mateix criteri, d'acord amb l'establert al PSARU.

En fase de Planejament Derivat<sup>4</sup> es contemplarà una reserva de sòl (i econòmica) per tal de preveure un sistema de sanejament propi, en el supòsit que no fos viable la signatura del Conveni de Sanejament en la fase de Projecte d'Urbanització.

No obstant, prèviament a l'aprovació del Projecte d'Urbanització per part de l'Ajuntament, es sol·licitarà a l'Agència Catalana de l'Aigua la connexió del sector al Sistema Públic de Sanejament. L'Agència Catalana de l'Aigua valorarà l'existència i saturació del sistema de sanejament, i si aquest pot admetre la connexió del nou sector:

- Atenent que es tracta d'un sector industrial serà necessari justificar tècnicament (informes ens gestor, etc.) que la càrrega industrial total no supera el 30 % de la càrrega de disseny de l'EDAR municipal. Aquest aspecte haurà d'estar validat pel Departament d'Explotació de Sistemes de Sanejament de l'Agència Catalana de l'Aigua.
- En supòsit favorable, es procedirà a subscriure un Conveni de Sanejament (determinant-se l'import d'acord amb la metodologia establerta per l'Agència Catalana de l'Aigua, i actualitzat segons l'IPC, així com per altres paràmetres econòmics que puguin tenir influència) per tal de formalitzar el compromís de col·laboració en matèria de sanejament, i la reserva de terreny per la construcció d'un sistema de sanejament autònom podrà ser eliminada per part de l'Ajuntament.
- En supòsit desfavorable (no signatura del Conveni de Sanejament) s'instal·larà una EDAR pròpia amb Autorització d'Abocament, reserva de sòl, i permisos escaients (comunitat de regants, etc.).

Per tant, alternativament, es preveu la recollida separativa de les aigües residuals de les parcel·les, les quals es conduiran fins a l'estació depuradora de nova creació (EDAR) propietat del sector en la zona de ST prevista a tals efectes.

La instal·lació de sanejament i evacuació de les aigües residuals del sector és prevista a partir de la vàlvula d'escomesa al sector prevista en la xarxa de sanejament d'aigües residuals que determina el projecte d'obres d'urbanització concretes a realitzar.

Es connectarà la sortida de l'EDAR amb la Sèquia General que delimita l'àmbit en la part superior i que serveix de delimitació entre el terme municipal de Mollerussa i el terme municipal de Fondarella. Aquesta sèquia desemboca a la Sèquia Gran.

---

<sup>4</sup> Segons nous criteris de l'Agència Catalana de l'Aigua de data 26/06/2011 el planejament derivat ha de contemplar una reserva de sòl i econòmica corresponent a una infraestructura de sanejament, per tal de preveure un sistema de sanejament propi (en el supòsit que no es pogués realitzar connexió a l'EDAR municipal).

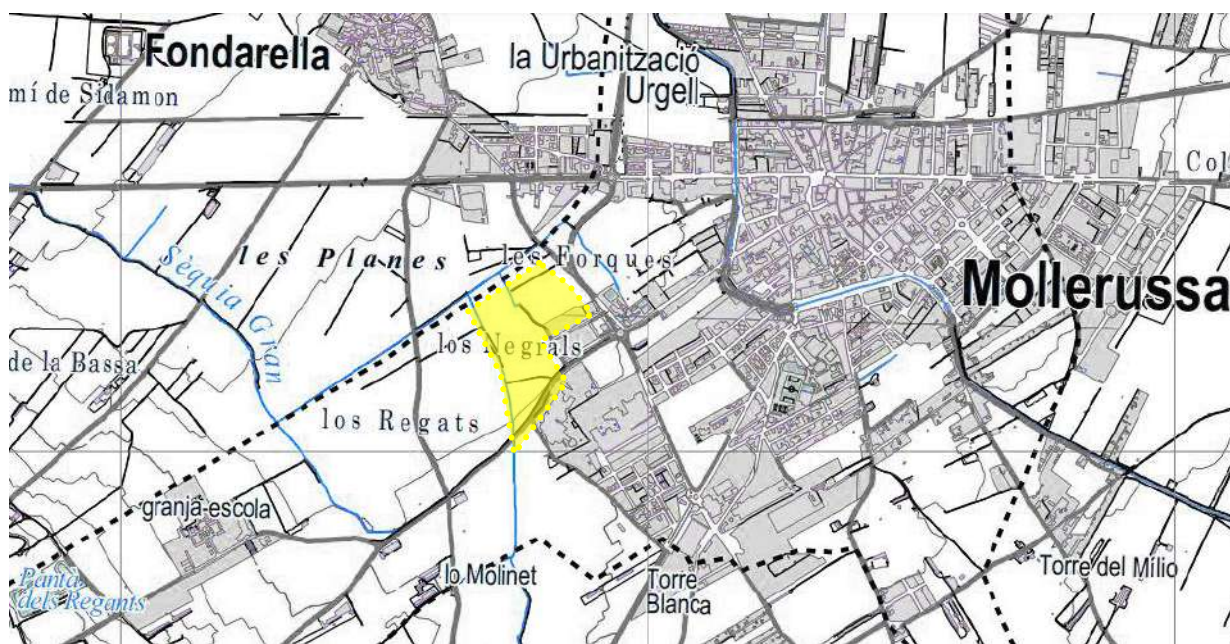

ÀMBIT

## 2. Localització Sèquia Gran en relació a l'àmbit del SUD-9.

FONT: Informe de Sostenibilitat Ambiental del POUM Mollerussa / PÀMPOLS ARQUITECTE SLP

### Xarxa d'evacuació de les aigües pluvials<sup>5</sup>

Es preveu la recollida separativa de les aigües pluvials de les parcel·les i del sistema viari, les quals es conduiran fins una bassa de laminació.

La instal·lació de sanejament i evacuació de les aigües pluvials del sector es connectarà a la xarxa de clavegueram existent al límit entre l'àmbit del SUBd-9 i el PP-Ronda Ponent II.

Abans de l'escomesa a la xarxa general d'evacuació, es preveu la disposició d'un separador d'hidrocarburs.

En resum, la xarxa de sanejament del sector és de caràcter separatiu (pluvials i residuals) amb circulació per gravetat. Això implica una menor despesa de neteja donat que s'evita la sedimentació - en no haver-hi grans variacions de cabal-, i en cas d'episodis forts de precipitació, les hipotètiques inundacions per excés de cabal no seran contaminants.

### Xarxa de subministrament elèctric<sup>6</sup>

Es preveu garantir plenament l'abastament de subministrament elèctric al sector i la seva distribució fins a peu de totes les parcel·les resultants a partir del punt d'escomesa de servei d'electrificació en baixa tensió i que abastirà al sector en un futur.

En l'actualitat la majoria de parcel·les no disposen d'escomesa d'electricitat.

Existeix un centre de transformació d'alta a mitja tensió que es troba dins del terme municipal de Fondarella, però molt a prop de l'àmbit del Pla Parcial, per lo que es preveu utilitzar aquesta infraestructura existent per fer la connexió a la xarxa elèctrica.

Dins del sector es preveu la ubicació d'un centre de transformació propi per transformar la mitja tensió a baixa tensió.

<sup>5</sup> Veieu epígraf 12.11. de l'annex 12. Estudi de les Xarxes Bàsiques de Serveis [EBS] que acompanya el present document

<sup>6</sup> Veieu epígraf 12.14. de l'annex 12. Estudi de les Xarxes Bàsiques de Serveis [EBS] que acompanya el present document

### **Xarxa de telecomunicacions**<sup>7</sup>

Es preveu garantir plenament l'abastament dels serveis de telecomunicacions al sector i la seva distribució fins a peu de totes les parcel·les resultants a partir del punt d'escomesa de servei de telecomunicacions i que abastirà al sector en un futur.

### **Xarxa de reg**<sup>8</sup>

Es preveu garantir plenament l'abastament dels serveis de reg al sector i la seva distribució fins a peu de totes les parcel·les resultants i les zones verdes a partir d'un bypass realitzat a la Sèquia que travessa l'àmbit del pla parcial pel centre. S'ha previst un cabal de consum de **28 l/s** com a previsió de punt de connexió per a la futura extensió de la xarxa de boques de reg interior al sector i que abastirà al sector en un futur.

### **Xarxa de protecció contra incendis**<sup>9</sup>

Es preveu garantir plenament l'abastament dels serveis de protecció contra incendis del sector i la seva distribució allí on resulti preceptiu a l'empara d'allò que fixa el *Decret 241/1994, de 26 de juliol, sobre condicionants urbanístics i de protecció contra incendis dels edificis* a partir de l'hidrant a l'extrem est del sector, previst per a un cabal de consum de **8,4 l/s** com a previsió de punt de connexió per a la futura extensió de la xarxa d'hidrants interior al sector.

L'esmentada distribució interior i l'ordenació del sector respectarà les directrius establertes per l'esmentat *Decret 241/1994, de 26 de juliol, sobre condicionants urbanístics i de protecció contra incendis dels edificis*, especialment:

- a) Sortida segura des de les façanes de les edificacions. Inferior a 60 m. (Art. 8, D241/1994 de 26 de juliol)
- b) Els hidrants instal·lats seran de fàcil accessibilitat per als vehicles d'extinció d'incendis. (Art. 1, D241/1994 de 26 de juliol)
- c) S'haurà de mantenir una franja perimetral de 25 m. d'amplada permanentment lliure de vegetació baixa i arbustiva amb la massa forestal aclarida i les branques baixes esporgades. (Art. 5, D241/1994 de 26 de juliol)
- d) El vial principal serà de 10 m. amb una amplada mínima d'estacionament de 7 m. (Art. 7 b), D241/1994 de 26 de juliol)

Per a comprovar com l'ordenació proposada resol el compliment d'el'esmentat decret 241/1994, de 26 de juliol, veieu plànol específic de PCI que acompanya el present document.

### **Xarxa d'enllumenat públic**

Segons la Llei 6/2001, de 31 de maig, i el Decret 82/2005, de 3 de maig, pel qual s'aprova el Reglament de desenvolupament de la Llei 6/2001, de 31 de maig, d'ordenació ambiental de l'enllumenament per a la protecció del medi nocturn ens trobem en una zona **E3**, àrees incloses en àmbits territorials que admeten una brillantor mitjana.

Actualment la zona ocupada pel futur desenvolupament, esta cartografiada com a **zona de protecció moderada: Zona E3**

El pla, d'acord a l'apartat de mesures correctores, ha de preveure el tipus de lluminàries que s'instal·len als vials i els requeriments de la il·luminació exterior i rètols, si n'hi hagués algun.

<sup>7</sup> Veieu epígraf 12.17 de l'annex 12. Estudi de les Xarxes Bàsiques de Serveis [EBS] que acompanya el present document

<sup>8</sup> Veieu epígraf 12.12 de l'annex 12. Estudi de les Xarxes Bàsiques de Serveis [EBS] que acompanya el present document

<sup>9</sup> Veieu epígraf 12.13. de l'annex 12. Estudi de les Xarxes Bàsiques de Serveis [EBS] que acompanya el present document

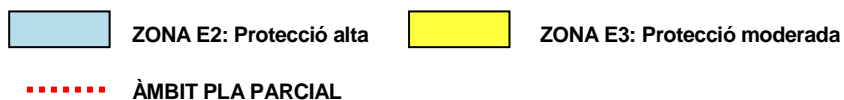

**3. Mapa de protecció envers la contaminació lumínica del DTES**  
FONT: Departament de Medi Ambient i Sostenibilitat / PÀMPOLS ARQUITECTE SLP

### Xarxa de previsió de servituds de pas i serveis

La proposta del present Pla planteja, d'una banda, la reserva urbanística pel pas dels serveis i instal·lacions necessàries dins el seu àmbit d'actuació.

Així mateix, els traçats i reserves previstos en el present Pla urbanístic hauran de ser respectats en el documents de desenvolupament dels Plans especials residencials, tot i que podran ser ajustats (mantenint però les amplades mínimes previstes) per tal de poder conjuminar-los amb les ordenacions urbanístiques contingudes als esmentats Plans especials residencials.

S'estableix la reserva d'espai necessària per al pas de les infraestructures i les instal·lacions necessàries, reserva que haurà de ser respectada en els documents de desenvolupament del pla, tot i que podran ser ajustats (mantenint però les amplades mínimes previstes) per tal de poder conjuminar-los amb les ordenacions urbanístiques contingudes en el planejament aprovat.

Pel que fa a les servituds de pas, el present pla contempla dues servituds de pas.

- 1) El marge esquerre de l'àmbit del sector, limita amb la riera de Maldanell. Situant-se en part, dins de la seva zona de policia (marge dret). Aquest àmbit es classificarà com a sòl especial.

Es respectarà la zona de servitud de 5 m d'amplada al llarg dels marges de la riera de Maldanell la qual quedarà lliure i serà, en tot moment, apta i practicable per a ús públic. En aquest sentit, aquesta zona quedarà lliure d'elements (tanques, ...) i tota actuació estarà sotmesa a l'indicat a l'article 7 del RDPH

- 2) L'altra servitud de pas té a veure amb la sèquia que travessa l'àmbit en la part central.

El pla parcial, preveu reconduir i canalitzar aquesta riera i passar-la pel vial central del futur sector.



## **B.-DESCRIPCIÓ DE LA XARXA VIÀRIA**



## **19.2. DESCRIPCIÓ DE LA XARXA VIÀRIA.**

La definició de la proposta final de la xarxa de vialitat proposada és el resultat de la compatibilització dels següents criteris:

- Aprofitament de la vialitat existent perimetral del sector mitjançant el condicionament i eixamplament de la mateixa en els trams que s'ha considerat necessari.
- La xarxa viària proposada connectarà directament amb els carrers col·lidants d'accés al sector. El vial principal comptarà amb les dimensions estipulades per a donar compliment a la normativa requerida i d'extinció d'incendis Codi Tècnic (Secció SI5) i Decret 241/1994 de 26 de juliol. La finalització d'aquest vial connecta amb al zona verda pública alhora que dona accés a totes les plataformes de les zones proposades. En el Projecte d'urbanització es prendran totes les mesures fixades pel decret 241/1994 de 26 de juliol i , especialment, allò especificat en el DB-SI (Secció SI-5) del Código Técnico de la Edificación; les recomanacions de les taules interpretatives dels TINSI i les disposicions reglamentàries vigents.
- Cal a dir que la xarxa viària proposada respon a les limitacions topogràfiques establertes en aquest sector i per tant s'ha buscat un traçat que afavoreixi la mobilitat i la sostenibilitat viària, amb un mínim impacte en la execució de la vialitat.
- Es tindran en compte tots els aspectes d'integració en l'entorn, tant per a tractaments dels paviments, talussos, murs, mobiliari urbà i zones verdes; a detallar en el corresponent apartat de les mesures correctores i d'integració del futur projecte d'urbanització.

## **19.3. SECCIONS ESTRUCTURALS DELS FERMS I PAVIMENTS**

### **19.3.1. ESPLANADA**

A partir de l'estudi geotècnic dels materials existents en l'àmbit d'estudi, inclòs en l'annex de geologia i geotècnia, es considera la formació d'esplanades E1 en els vials, segons les seccions definides en l'Ordre Circular 10/2002 sobre seccions de ferm i capes estructurals de ferm del Ministeri de Foment.

#### Esplanada tipus E1. Vials públics

75 cm (min) sòl tolerable (O) existent o de la pròpia obra.

25 cm sòl de la pròpia obra estabilitzat in situ tipus S-EST-1.

Per damunt de l'esplanada i abans d'executar la capa de ferm s'aplicarà un reg de curat amb emulsió bituminosa ECR-1 de dotació de 300 g/m<sup>2</sup>.

### **19.3.2. FERMS**

D'acord a l'Ordre Circular 10/2002 sobre seccions de ferm s'adopta el següent:

Vials:	Secció tipus 4111 (IMD DE 25 A 50 vp)
Capa de trànsit:	5 cm MBC tipus S-12 granulat granític
Reg d'adherència:	emulsió asfàltica tipus ECR-1d (0,6 kg/m <sup>2</sup> )
Capa base:	5 cm MBC tipus S-12 granulat calcari
Reg d'emprimació:	emulsió asfàltica tipus ECI (1,2 kg/cm <sup>2</sup> )
Capa de subbase:	40 cm tot-ú artificial ZA-25
Betum:	B 60/70 (0,0052 Tn/m <sup>3</sup> MBC)

#### 19.4. PAVIMENTS EN VORERA

Les voreres es pavimentaran amb sauló i encintat perimetral de panot de formigó gris de 20x10x8 cm. damunt una base de 10 cm de formigó HM-20 i aquesta sobre una capa de 20 cm de tot-ú natural.

Aquestes s'encintaran amb vorada prefabricada de formigó de 25x13 cm col·locada sobre una base de formigó HM-20 per sota de la qual es col·locaran els tubs de PEAD corrugat de 90 mm per als circuits d'enllumenat exterior. Per davant de la vorada es col·locarà una rigola prefabricada de formigó de 20 cm d'amplada i 8 cm de gruix sobre una base de formigó.

#### 19.5. DESCRIPCIÓ DEL TRAÇAT

En els corresponents plànols es defineix el traçat en planta i alçat del vial projectat en el Pla Parcial Urbanístic del Sector SUD-9. El sistema viari de l'actuació s'ha ajustat a les següents condicions:

- Característiques geomètriques tenint en compte els carrers de connexió i les alineacions marcades.
- Condicionats habituals del terreny: topografia, geologia, geotècnia, etc.
- Condicionats urbanístics, cotes fixades al existir vials per a connectar.

Vial	P.K. inici	P.K. final	Longitud (m)	Amplada total	Carrils	Aparcament	Voreres
Carrer 1	125,700	124,500	150	12 m	7,00 m	2,20 m	2,80 m
Carrer 2	126,000	125,400	116	7 m	3,00 m	2,20 m	1,80 m
Carrer 3	125,000	125,000	155	15 m	7,00 m	2,20 m	5,80 m
Carrer 4	125,700	125,900	155	6 m	3,20 m	0 m	2,80 m

- Carrer 1: Dóna accés des de la carretera N-II, al nord del sector, fins l'àmbit de la nostra actuació.

#### 19.6. TREBALLS PREVIS

Els treballs previs consistiran en la neteja, esbrossada del terreny d'ocupació, segons la superfície màxima definida en els Amidaments.

#### 19.7. MOVIMENT DE TERRES

El moviment de terres en el conjunt de la urbanització és realitzarà en primer lloc mitjançant l'excavació de terra vegetal. Posteriorment s'executarà el desmunt i terraplè amb mitjans mecànics, d'acord amb prescripcions del present projecte.

En l'estudi del moviment de terres i en el disseny del modelat del sòl, s'ha pres el criteri d'aconseguir un balanç zero de desmunts i terraplens.

Primer es rebaixaran les plataformes occidentals (entre el camí i la carretera) en mesura suficient per poder urbanitzar i es construiran les escolleres i/o els murs tal i com s'indica als plànols.

Després, i de forma esglaonada, es rebliran les plataformes orientals i s'anivellarà el passeig, construint els talussos i els murs que delimitaran el llinar de les finques i els vials o sistemes colindants.

Les zones i vials interiors s'hauran de consolidar per poder construir-hi.

## **C.-DESCRIPCIÓ DE LA XARXA DE SERVEIS**



## **19.8. GENERALITATS.**

El present document té per objectiu la redacció del **PLA PARCIAL URBANÍSTIC DEL SECTOR SUD-9 "NEGRALS NORD"**( **ANTICS SUBD-9a NEGRALS NORD I i SUBD-9b NEGRALS NORD II**), **EN EL MUNICIPI DE MOLLERUSSA** dins del Sòl Apte per Urbanitzar de l'àmbit que correspon als previstos en el Pla d'Ordenació Urbanística Municipal (POUM) de Mollerussa que fou aprovat definitivament per la Comissió Territorial d'urbanisme de Lleida en sessió de data 26 de febrer de 2009, a proposta de la Ponència Tècnica, que n'és el planejament vigent de rang superior i que acaba de completar la totalitat física de l'àmbit residencial propietat dels membres JUNTA DE COMPENSACIÓ DEL PLA PARCIAL SUD-9 "ELS NEGRALS NORD" en l'àmbit municipal de Mollerussa.

Aquest Pla Parcial, té per objecte la concreció de les infraestructures viàries i dels sistemes generals d'espais lliures, la definició de les intensitats dels usos i l'ordenació de l'edificació a construir en l'àmbit del **SUD-9** en el municipi de Mollerussa, i desenvolupar les directrius del POUM. Un sòl qualificat de **sòl urbanitzable delimitat** per a ús industrial, clau 7 i clau 8 i que ve delimitat, definit i concretat per la Modificació Pla d'Ordenació Urbanística Municipal (POUM) de Mollerussa en el seu Text refòs articulat verificat pel ple de la corporació municipal en data 21 de març de 2005, i què n'incorporava les prescripcions de l'acord d'aprovació definitiva a proposta de la Ponència Tècnica de sessió 28 de febrer de 2005, aprovat per la Comissió Provincial d'Urbanisme de Lleida (CTULL) en sessió de data 30 de març de 2005 (DOGC 13/05/05).

Malgrat això aquest document incorpora la informació recollida sobre les xarxes de serveis existents, i la proposta de les xarxes bàsiques (veure plànol d'ordenació de xarxes de serveis proposats). En el moment de l'aprovació definitiva del present pla parcial s'incorporarà el projecte d'urbanització que les concreti.

No hi ha xarxes d'infraestructures que abasteixin concretament el sector. Tot i això, la proximitat a les xarxes bàsiques fa que la connexió sigui relativament senzilla.

## **19.9. XARXA D'AIGÜES PLUVIALS.**

### **19.9.1. DESCRIPCIÓ DE L'ACTUACIÓ.**

Es preveu la recollida separativa de les aigües pluvials de les parcel·les, així com la pròpia del carrer, mitjançant embornals. La xarxa conduirà aquestes aigües fins a una bassa de laminació, situada a la reserva d'espais tècnics. Prèviament a la bassa de laminació es col·locarà un separador d'hidrocarburs.

En resum, la xarxa de sanejament del sector és de caràcter separatiu (pluvials i residuals) amb circulació per gravetat. Això implica una menor despesa de neteja donat que s'evita la sedimentació - en no haver grans variacions de cabal-, i en cas d'episodis forts de precipitació, les hipotètiques inundacions per excés de cabal no seran contaminants.

Es preveuen escomeses a cada parcel·la.

Per al disseny dels col·lectors seguirem "Recomanacions tècniques per als estudis d'inundabilitat d'àmbit local", editada per l'Agència Catalana de l'Aigua (A.C.A.)

### 19.10. ESTUDI HIDROLÒGIC

De la complexa xarxa dels Canals d'Urgell, pel terme de Mollerussa concretament hi transcorre en sentit SE-NO la Sèquia Tercera Principal dels Canals d'Urgell que aporta aigua a la xarxa de distribució del reg de les finques d'aquest sector.

Fins ara l'aigua ha estat valorada per la seva utilitat agrícola; però l'aigua com a recurs permet tot un seguit de moltes altres possibilitats que aviat tindran un pes econòmic i social superior al de l'agricultura, com el de l'aprofitament energètic - matèria primera de múltiples sectors industrials -, les activitats lúdiques i els condicionaments ambientals, a banda dels consums domèstics.

La gestió actual de l'aigua planteja, però, notables buits, el primer i el més important dels quals pot ser el fet que la Comunitat no controla el preu i l'ús final de la seva aigua. En particular, no hi ha cap tipus de control sobre les quantitats realment consumides, fet que la mateixa Comunitat contempla de solucionar algun dia a través de la regulació dinàmica del canal. Els ajuntaments, per la seva banda, gestionen el volum global d'aigua subministrat (pagat segons hectàrees equivalents) segons les pròpies capacitats i conveniències.

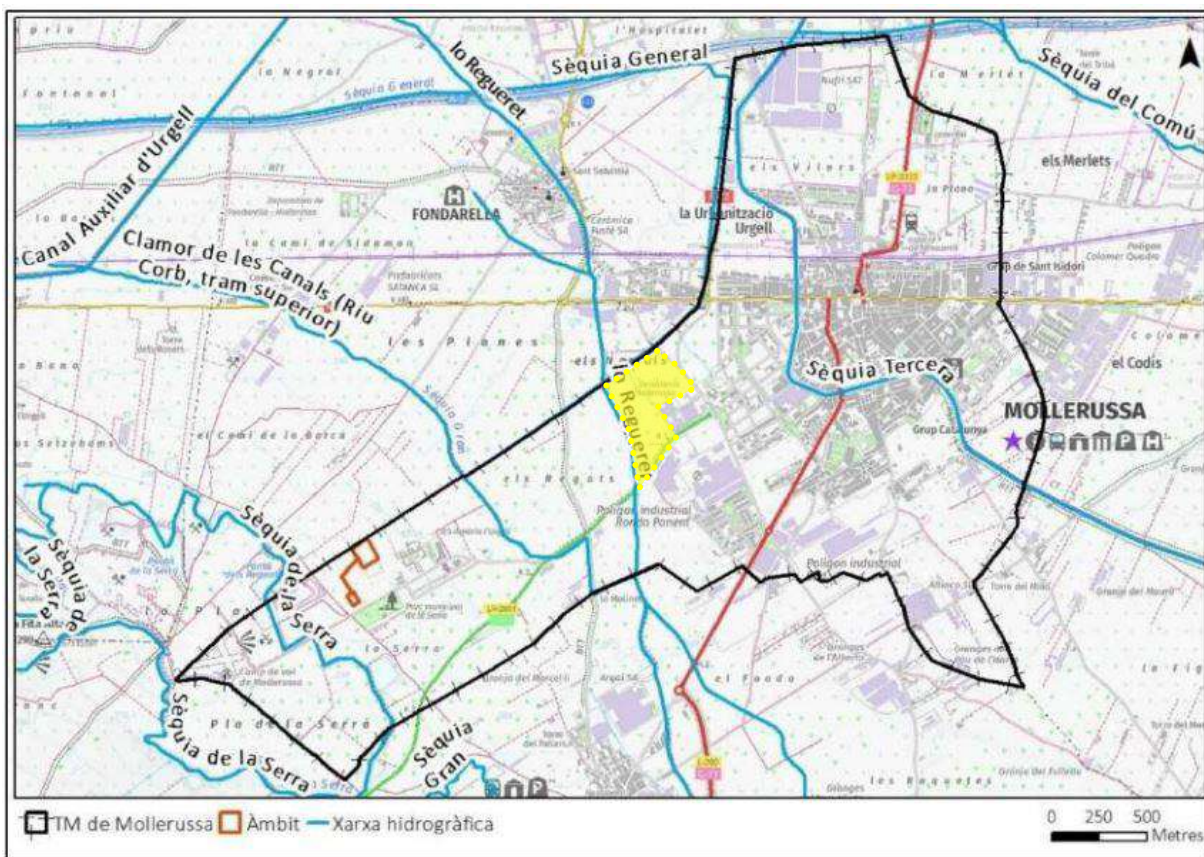

#### 4. Hidrologia en l'àmbit i el seu entorn

Font: Document Ambiental Estratègic per a la Modificació del POUM de Mollerussa / Pàmpols arquitecte





 **ÀMBIT PLA PARCIAL**

#### 5. Hidrologia en l'àmbit

Font: Document Ambiental Estratègic per a la Modificació del POUM de Mollerussa / Pàmpols Arquitecte

Pel que fa a la xarxa hidrològica de l'àmbit del Pla Parcial, aquest es troba delimitat a la vessant nord per la Sèquia General, i pel marge esquerre per lo Regueret.

Dins de l'àmbit, aproximadament equidistant dels límits es troba un canal que desemboca a la Sèquia General.

#### 19.11. XARXA DE SANEJAMENT.

Actualment, el municipi de Mollerussa disposa d'una Estació Depuradora d'aigües residuals (EDAR), que es troba dins del terme municipal de Fondarella. La capacitat de tractament d'aquesta EDAR està condicionada pel volum de servei al nucli de Mollerussa, de Fondarella, El Palau d'Anglesola, Miralcamp, Golmés i Vilanova de Bellpuig on s'hi refereix el pla d'ordenació urbanístic per una població potencial de 77.625 habitants, la producció de aigües residuals a raó de 150l per habitant i dia pot assolir un volum de 15.525 m<sup>3</sup> dia.

Així doncs la depuradora d'aigües residuals haurà de ser capaç de tractar un cabal mig de 29,8 m<sup>3</sup>/h, i el col·lector haurà de ser capaç d'admetre un cabal punta de 214,5 m<sup>3</sup>/h, per a una concentració en una hora del 30% del cabal diari. Per un coeficient de Manning de 0,12 i una pendent mitja del 0,5 % el col·lector fins a la EDAR hauria de tenir unes dimensions mínimes 500 mm de diàmetre nominal.

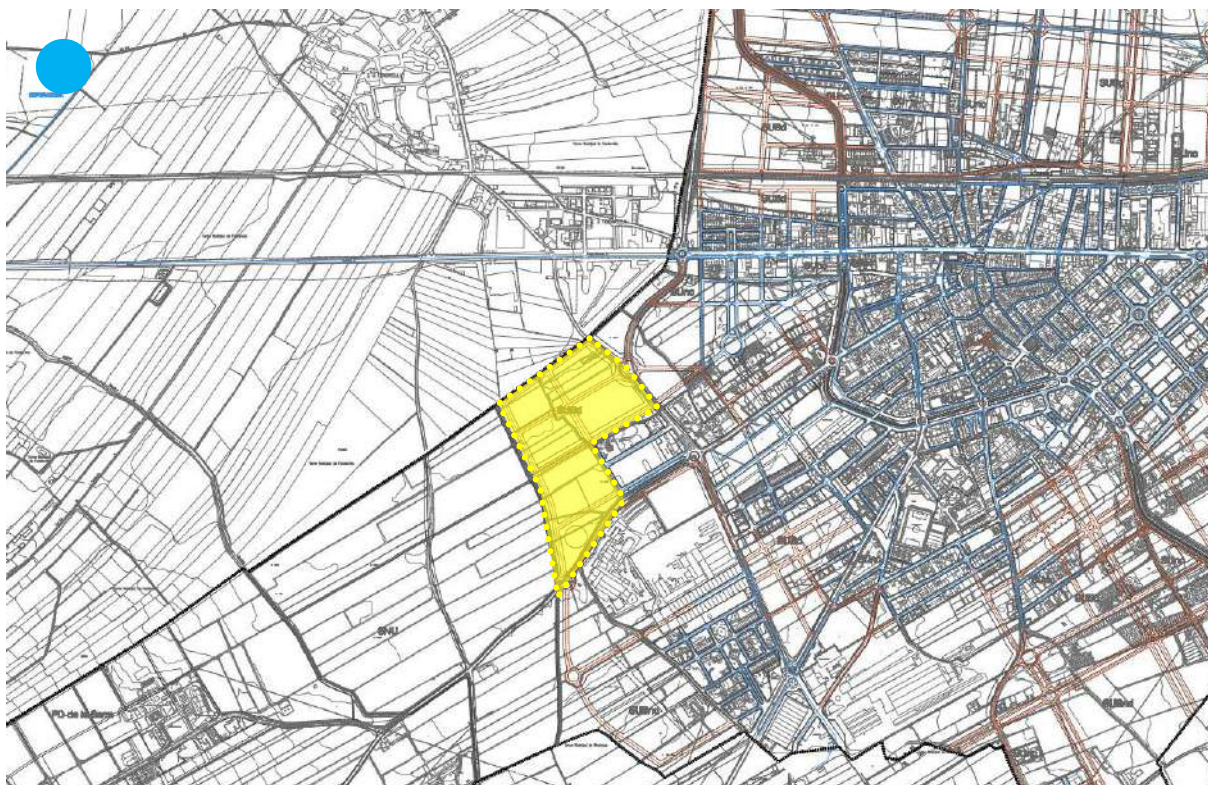

ÀMBIT



EDAR

**Localització EDAR de Mollerussa-Fondarella en relació a l'àmbit del SUD-9.**

FONT: POUM Mollerussa/ PÀMPOLS ARQUITECTE SLP

Tot i això, es preveu la recollida separativa de les aigües residuals de les parcel·les, les quals es conduiran fins a l'estació depuradora de nova creació (EDAR) propietat del sector en la zona de Serveis Tècnics prevista a tals efectes.

La instal·lació de sanejament i evacuació de les aigües residuals del sector és prevista a partir de la vàlvula d'escomesa al sector prevista en la xarxa de sanejament d'aigües residuals que determina el projecte d'obres d'urbanització concretes a realitzar.

Es connectarà la sortida de l'EDAR amb la sèquia superior.

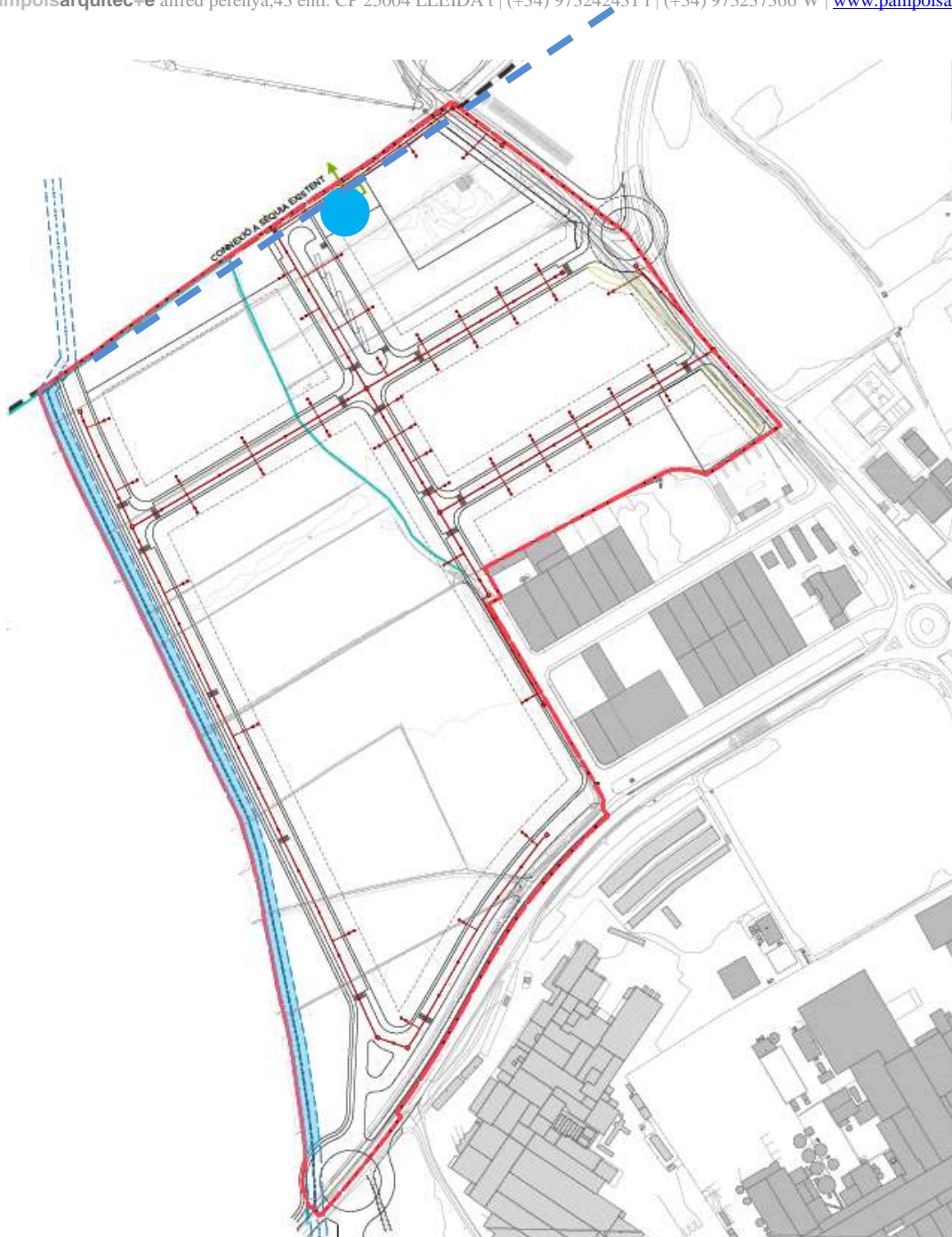

**Localització EDAR pròpia de l'àmbit**  
FONT: PÀMPOLS ARQUITECTE SLP

— — ÀMBIT      ● EDAR      - - - SÈQUIA SUPERIOR

Per a les noves zones urbanitzables caldrà preveure una xarxa separativa, conduint la xarxa pluvial i la xarxa fecal als nous col·lectors de sanejament.

Per a la nova EDAR a la zona d'Equipaments, serà necessari disposar, previ a l'inici de l'activitat, d'Autorització d'Abocament d'acord amb l'establert al RDPH. La tramitació es realitzarà a través del Departament d'Autoritzacions dels Serveis Centrals de l'Agència Catalana de l'Aigua.

Es preveu recollida separativa de les aigües residuals i pluvials. Les aigües residuals de la parcel·la industrial i d'equipament es conduiran a través de canonada PE corrugat. En el cas de les aigües pluvials es recolliran mitjançant embornals. La xarxa conduirà aquestes aigües fins a la nova arqueta de connexió amb la xarxa municipal.

El volum de les aigües residuals que es generaran derivades del creixement industrial i/o residencial es derivarien dels creixements residuals i *es poden valorar en un 95% aproximat en relació al volum d'abastament*.

Més enllà de la disponibilitat de sòl per a la correcta ordenació dels sectors, és obligat fer previsions en relació a elements de les xarxes bàsiques que el municipi ha de poder afrontar i resoldre adequadament.

## Xarxa de Sanejament

El pla parcial preveu una xarxa separativa d'aigües residuals i pluvials. Les aigües residuals de les parcel·les, es conduiran fins a l'estació depuradora (EDAR) dins l'àmbit de serveis tècnics, de tractament biològic, que dona servei al sector industrial. L'EDAR es situa adjacent al sòl de cessió d'equipament.

La instal·lació de sanejament i evacuació de les aigües residuals del sector és prevista a partir de la vàlvula d'escomesa al sector prevista en la xarxa de sanejament d'aigües residuals que determina el projecte d'obres d'urbanització a realitzar. La instal·lació de sanejament i evacuació de les aigües pluvials del sector és prevista a partir de l'embornal general d'escomesa de la xarxa parcial de recollida d'aigües pluvials al sector, en l'extrem nord del sector. Abans de l'escomesa a la xarxa general d'evacuació, es preveu la disposició d'un separador d'hidrocarburs.

Tal com estableix la normativa urbanística general, les despeses relatives al finançament de les noves infraestructures de sanejament (o l'ampliació de les existents) correspon als propietaris afectats per la nova actuació urbanística.

Pel que fa a aigües residuals, les dotacions de consum a aplicar són les mateixes que les de consum d'aigua, però en aquest cas únicament són d'aplicació el consum industrial i d'equipaments. Així, tenint en compte tota la tipologia de cabals que intervenen en el disseny de la xarxa d'aigües residuals, resulta una generació total per al sector de **43.185 m<sup>3</sup>/any**, que representa un cabal mig **0,17 l/s**.

L'estimació d'aigües pluvials d'escorrentia pel sector SUD-9 és de 530,56 l/s, per una intensitat de pluja de 277,8 l/s ha (100 mm/h d'intensitat pluviomètrica de referència de Seròs). Per aquest càlcul es considera una superfície de sòl privat de 9,93 ha i 3,07 ha de vials que evacuen a cunetes. La resta de superfícies són zones verdes, amb previsió de terreny permeable. Per al sector d'equipament (0,79 ha) es considera un cabal d'aigua de pluja de 30,56 l/s que es recolliran al mateix recinte per a ús de reg.

	Superfície (Ha)	Equivalència <sup>10</sup>	Consum (m <sup>3</sup> /dia)	Consum (m <sup>3</sup> /any)
Industrial d'ús terciari	9,93	50 hab/Ha	109,57	39.995
Equipaments	0,794	50 hab/Ha	8,74	3.190
<b>Total</b>			<b>118,31</b>	<b>43.185</b>

**Taula. Previsió de generació d'aigües residuals (SUD-9).**

Font: Elaboració pròpia a partir de les directrius de l'ACA.

<sup>10</sup> Es considera el 95% del volum d'aigua consumit.

### **19.11.1. DESCRIPCIÓ DEL SISTEMA.**

Es dissenya una xarxa de recollida de les aigües residuals que en un futur generarà la indústria a instal·lar i la zona d'equipament, per al seu transport fins la prevista depuradora. El disseny d'aquesta depuradora no es objecte del present projecte, degut al poc coneixement de la carrega contaminant que generen les indústries.

Els cabals màxims es calculen a partir dels definits a les dotacions, cabals baixos per a una xarxa de sanejament. D'aquesta manera el principal factor que ha limitat ha estat la topografia de l'emplaçament per tant s'ha procurat dur la canalització a la mínima pendent aconseguint velocitats superiors a 0.5 m/s.

El càlcul hidràulic s'ha realitzat amb el programa Flow Master de Haestad Methods, i s'ha comprovat la velocitat a la que aniria l'aigua amb una pendent del 1%. El material escollit per a la conducció es Polietilè per la seva baixa rugositat i el seu us està a la zona.

Es preveu la recollida separativa de les aigües residuals de les parcel·les industrials i de la d'equipament, les quals es conduiran fins a l'estació depuradora del sector, mitjançant una canonada PE corrugat.

Per a la nova EDAR a la zona d'Equipaments, serà necessari disposar, previ a l'inici de l'activitat, d'Autorització d'Abocament, d'acord amb l'establert als articles 245 i següents del RD 606/2003, de 23 de maig, que modifica el RDPH (en especial els articles 253 i 260).

La tramitació es realitzarà a través del Departament d'Autoritzacions dels Serveis Centrals de l'Agència Catalana de l'Aigua.

El creixement urbanístic, ha d'internalitzar el cost global de la depuració de les aigües residuals derivades del seu desenvolupament. En el marc d'aquest objectiu, en el PSARU s'estableix la previsió de subscripció d'acords voluntaris entre l'Administració amb competències urbanístiques, l'Agència Catalana de l'Aigua i els propietaris per tal de formalitzar el compromís de col·laboració en matèria de sanejament de creixements urbanístics.

Tal i com s'estableix en el Decret legislatiu 1/2010 de 3 d'agost, pel qual s'aprova el Text refós de la Llei d'urbanisme (modificat per la Llei 3/2012 de 22 de febrer), i el PSARU 2005, els promotors que desenvolupin el Planejament Urbanístic, hauran d'assumir els costos econòmics de la seva part proporcional d'inversió per a totes les infraestructures del sistema de sanejament: col·lectors en alta, estacions de bombament, tancs de retenció, fases de tractament de la depuradora i l'emissari terrestre.

L'operació es podria concretar via Conveni entre les parts. El Conveni haurà de ser subscrit per l'Ajuntament, propietaris afectats, i Agència Catalana de l'Aigua, amb la finalitat d'executar el sanejament amb les adequades condicions per a que pugui ser recepcionat per l'Ajuntament. No obstant, també es podrien plantejar altres instruments que responguessin al mateix criteri, d'acord amb l'establert al PSARU.

En fase de Planejament Derivat<sup>11</sup> es contemplarà una reserva de sòl (i econòmica) per tal de preveure un sistema de sanejament propi, en el supòsit que no fos viable la signatura del Conveni de Sanejament en la fase de Projecte d'Urbanització.

No obstant, prèviament a l'aprovació del Projecte d'Urbanització per part de l'Ajuntament, es sol·licitarà a l'Agència Catalana de l'Aigua la connexió del sector al Sistema Públic de Sanejament. L'Agència Catalana de l'Aigua valorarà l'existència i saturació del sistema de sanejament, i si aquest pot admetre la connexió del nou sector:

- Atenent que es tracta d'un sector industrial serà necessari justificar tècnicament (informes ens gestor, etc.) que la càrrega industrial total no supera el 30 % de la càrrega de disseny de l'EDAR municipal. Aquest aspecte haurà d'estar validat pel Departament d'Explotació de Sistemes de Sanejament de l'Agència Catalana de l'Aigua.

- En supòsit favorable, es procedirà a subscriure un Conveni de Sanejament (determinant-se l'import d'acord amb la metodologia establerta per l'Agència Catalana de l'Aigua, i actualitzat segons l'IPC, així com per altres paràmetres econòmics que puguin tenir influència) per tal de formalitzar el compromís de col·laboració en matèria de sanejament, i la reserva de terreny per

---

<sup>11</sup> Segons nous criteris de l'Agència Catalana de l'Aigua, de data 26/06/2011, el planejament derivat ha de contemplar una reserva de sòl i econòmica corresponent a una infraestructura de sanejament, per tal de preveure un sistema de sanejament propi (en el supòsit que no es pogués realitzar connexió a l'EDAR municipal)

la construcció d'un sistema de sanejament autònom podrà ser eliminada per part de l'Ajuntament.

- En supòsit desfavorable (no signatura del Conveni de Sanejament) s'instal·larà una EDAR pròpia amb Autorització d'Abocament, reserva de sòl, i permisos escaients (comunitat de regants, etc.).

### **Quantitats aproximades i orientatives en el supòsit que fos viable la signatura del Conveni de Sanejament del sector SUD-9:**

El criteri que es proposa en els Convenis de Sanejament és el de repercutir a cada desenvolupament urbanístic un cost equivalent al que aquest hauria d'assumir en cas de sanejar-se fora del sistema públic. Així doncs, es determina un valor en funció del número d'habitants equivalents a sanejar i de la longitud de col·lector en alta utilitzat.

#### Número d'habitants equivalents:

A partir del sostre industrial s'obté el número d'habitants equivalents.

Àmbit Urbanístic	Tipus	Sostre / unitat	Habitants equivalents
SUD-9	Industrial	94.041 m <sup>2</sup>	496,87

#### Longitud de col·lector en alta utilitzat:

La longitud de col·lector en alta utilitzat per l'àmbit urbanístic és de 1.641 m.

#### Cost econòmic a incloure en el conveni de sanejament:

Aplicant la metodologia de càlcul establerta per l'Agència Catalana de l'Aigua, s'obtenen els següents resultats (sense IVA), i per a l'horitzó 2015:

Àmbit Urbanístic	Repercussió utilització Col·lector en Alta	Repercussió Depuració	Cost Total
SUD-9	+ 3.312 €	+ 54.060 €	<b>57.371 €</b>

Nota: En cas de variacions en l'horitzó final, en el sostre, habitatge, on en la longitud de col·lector, el valor podria experimentar variacions. Del mateix mode, aquest valor té un caire orientatiu, quedant el valor definitiu de l'import determinat en el moment de signatura del Conveni de Sanejament.

Atenent el període de temps que pot transcórrer entre la redacció del present informe i la signatura final del Conveni de Sanejament, aquest import també pot estar subjecte a variacions com a resultat de l'aplicació de paràmetres econòmics aliens a les característiques físiques de la figura de planejament (actualització de l'IPC, o altres coeficients econòmics correctors).

Així doncs, tenint en compte l'exposat en el text anterior, que es tracta d'un sector de Sòl Urbanitzable Delimitat, així com el fet que l'EDAR de Fondarella actualment es troba saturada en cabal, en fase de Pla Parcial es grafiarà una EDAR pròpia desvinculada del sistema municipal (s'inclourà la ubicació d'aquesta EDAR, col·lector fins el punt d'abocament final, i permisos escaients si fos el cas).

No obstant, prèviament a l'aprovació del Projecte d'Urbanització per part de l'Ajuntament, es sol·licitarà informe a l'Agència Catalana de l'Aigua per avaluar si pot ser viable la connexió del nou sector al Sistema Públic de Sanejament (via Conveni de Sanejament). En cas contrari, s'optarà per l'EDAR pròpia plantejada inicialment + Autorització d'Abocament.

En relació a l'article 27 i l'article 96 de la Normativa que exigeix la necessitat de disposar d'Autorització d'Abocament, caldrà incorporar que l'Autorització d'Abocament (a sol·licitar davant del Departament d'Autoritzacions de l'Agència Catalana de l'Aigua) es realitzarà en cas d'impossibilitat de connexió a la xarxa municipal de sanejament.

En cas de possibilitat de connexió al clavegueram, s'haurà de formalitzar la signatura d'un Conveni de Sanejament, entre l'Agència Catalana de l'Aigua, l'Ajuntament i el promotor del sector.



## 19.12. XARXA D'ABASTAMENT D'AIGUA

Com s'ha explicat a la memòria, el sector disposa de fàcil connexió a la xarxa d'aigua potable.

Es preveu l'abastament d'aigua a totes les parcel·les del sector. Així mateix es situa una xarxa per a hidrants, situats cada 100 metres, en virtut d'allò que estableix el decret 241/1994, de 26 de juliol, sobre condicionants urbanístics i de protecció contra incendis en els edificis.

L'aigua potable que es consumeix a la població de Mollerussa procedeix, de la planta processadora o Estació de Tractament d'Aigües Potables (ETAP) situada a 3 km de la ciutat (X: 327773, Y: 4608836), en direcció de la Tercera Sèquia principal del Canal d'Urgell, en TM de Golmés, a la partida de Vilaguarda. Abastit amb aigua del propi Canal d'Urgell, l'ETAP té una capacitat de tractament de 200 m<sup>3</sup>/hora, quantitat que resulta insuficient en els mesos de major consum, per la qual cosa podem dir que el seu rendiment es troba al límit.

Per això, recentment s'ha ampliat la capacitat de la planta en un 50% i a través de l'ACA s'ha construït un embassament de 80.000 m<sup>3</sup> per a solucionar la manca de reserves d'aigua que es produeix en els períodes de tancament del Canal d'Urgell. Altrament, hi ha previst un segon embassament de reserva al costat de l'esmentat de 40.000 m<sup>3</sup> addicionals

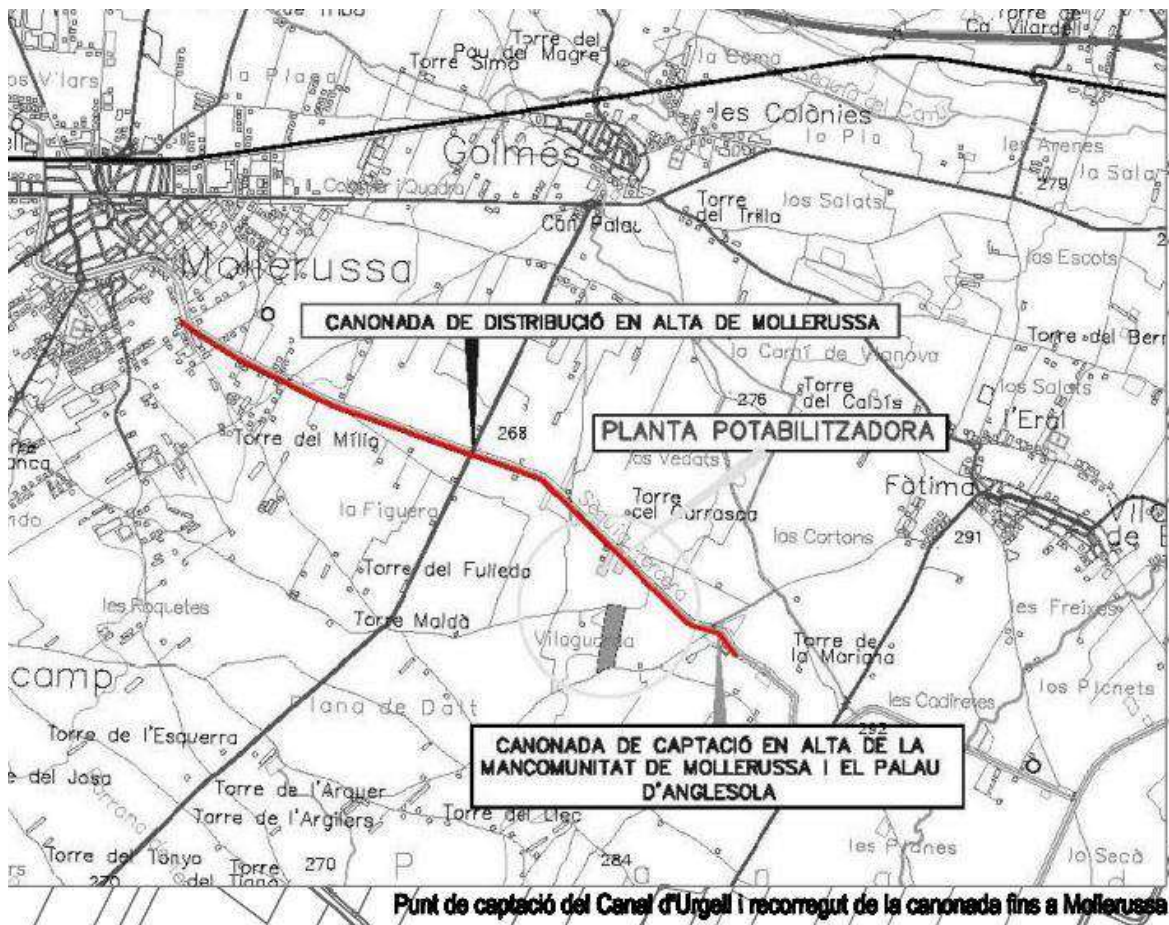

7. POUM MOLLERUSSA – XARXA D'AIGUA POTABLE

### 19.12.1. GENERALITATS

L'abastament es projecta per a satisfer les següents necessitats:

- Ha de donar serveis a la parcel·la destinada a Indústria:
- Neteja de carrers. Per això es preveu el sistema de reg per goteig i els pericons de reg.
- Hidrants per a extinció d'incendis. El cabal contra incendis, considerat en el disseny de la xarxa, s'ha pres de 16.6 l/s, i s'ha suposat que existeixi un sol incendi.

Es preveu l'abastament d'aigua a totes les parcel·les industrials, i a la parcel·la d'equipament, tot continuant la portada d'aigua als següents sectors municipals. Així mateix es situa una xarxa per a hidrants, situats cada 100 metres.

El traçat de la xarxa ve definit pel traçat dels vials, i a de dissenyar-se, degut a la poca envergadura de la mateixa, una xarxa arterial, prenent el consum d'un únic punt.

### 19.12.2. DESCRIPCIÓ DE LA XARXA



#### 8. Traçat xarxa subministrament aigua potable

Font: POUM Mollerussa / Pàmpols arquitecte

● Punt de connexió a la xarxa d'aigua potable existent

La infraestructura d'abastament d'aigua potable la formen canonades de PEAD i P10 bar.

### **19.12.3. GENERALITATS**

Es contempla en el Nucli de Mollerussa un sistema de distribució en estrella de l'aigua potable amb una canonada de distribució perimetral i en dos anells que resolen el cabal i les pressions de subministrament per el desenvolupament urbanístic previst.

L'abastament es projecta per a satisfer les següents necessitats:

- Ha de donar serveis a la parcel·la destinada a Indústria aïllada (la de major superfície):
- Neteja de carrers. Per això es preveu el sistema de reg per degoteig i els pericons de reg.
- Hidrants per a extinció d'incendis. El cabal contra incendis, considerat en el disseny de la xarxa, s'ha pres de 16.6 l/s, i s'ha suposat que existeixi un sol incendi.

Es preveu l'abastament d'aigua a totes les parcel·les industrials, i a la parcel·la d'equipament, tot continuant la portada d'aigua als següents sectors municipals. Així mateix es situa una xarxa per a hidrants, situats cada 100 metres.

El traçat de la xarxa ve definit pel traçat dels vials, i ha de dissenyar-se, degut a la poca envergadura de la mateixa, una xarxa arterial, prenent el consum d'un únic punt.

#### **DESCRIPCIÓ DE LA XARXA**

La infraestructura d'abastament d'aigua potable la formen canonades de PEAD i P10 bar.

La xarxa de subministrament d'aigües seguirà el traçat dels nous vials formant una xarxa arterial.

S'haurà de dotar de Serveis a les noves naus industrials entre mitjanes i a la zona d'equipaments.

Els objectius i criteris bàsics per al disseny de la instal·lació son:

- Garantir una dotació suficient per a les necessitats previstes
- Fixar i establir la qualitat de l'aigua en quant a potabilitat.
- Limitar les pressions de distribució i subministrament a uns valors adequats.
- Establir una xarxa d'hidrants en relació amb el servei d'extinció d'incendis.
- Respectar els principis d'economia hidràulica agafant els diàmetres mínims de tal manera que la qualitat del servei es garanteix.

Les dotacions de la nova zona d'equipaments és de 2 l/s/ha. S'ha disposat d'un desguàs i una ventosa en la part de la conducció més baixa i més alta respectivament.

S'ha previst deixar en punta, mitjançant una boca de reg, els extrems de la xarxa d'abastament situada als carrers A i D, a l'espera del desenvolupament urbà de les zones adjacents.

Com que l'aigua no arriba amb suficient pressió, es fa necessari disposar d'un grup de pressió antiincendis. El grup de bombeig ha de ser capaç d'impulsar un cabal de 60 m<sup>3</sup>/h amb una cota piezomètrica de 25 m.c.a.

La xarxa projectada també inclou elements singulars com: vàlvules de comporta manual de fosa, hidrants contra incendis i escomeses parcel·laries. La situació d'aquests elements i les diferents canalitzacions que constitueixen la xarxa d'abastament d'aigua potable es troben als plànols de planta i detalls d'aigua potable.

### DADES DE PARTIDA

La xarxa s'alimenta dels dipòsits municipals de subministrament, aigua provinent, mitjançant sistema de bombeig.

Realitzarem un càlcul estimatiu de la demanda d'aigua necessària per a l'abastiment de tota la superfície, segons les recomanacions de l'Agència Catalana de l'Aigua (A.C.A).

Àrea Total (A)..... 159.675 m<sup>2</sup> = 15,9 Ha

### ESTUDI DETALLAT DE LA DEMANDA D'AIGUA

ABASTAMENT INDUSTRIAL	
Tipus d'ús	Equivalència
Industrial d'ús general	150 habitants/Ha neta
Industrial d'ús terciari	50 habitants/Ha neta
Equipaments	50 habitants/Ha
Reg zona verda	100 habitants/Ha
Neteja vials	75 habitants/Ha
ABASTAMENT RESIDENCIAL	
Tipus d'ús	Equivalència
Residencial	150 habitants/Ha neta

ABASTAMENT POBLACIÓ PERMANENT (litres/hab-dia)			
Habitants	Activitat industrial comercial		
	Alta	Mitja	Baixa
Menys de 10,000 habitants	280	250	220

#### Previsió de consum d'aigua

##### Resultats:

Tipus d'ús: industrial d'ús terciari = 50 habitants/Ha neta

Tipus d'ús: Equipaments = 50 habitants/Ha neta

Tipus d'ús: Reg zona verda = 100 habitants/Ha neta

Tipus d'ús: Neteja de vials = 75 habitants/Ha neta

Tipus d'ús: Residencial = 150 habitants/Ha neta

Activitat industrial comercial: baixa = 220 litres/hab-dia

#### Càlcul habitants equivalents:

Industrial d'ús terciari: 50 habitants/Ha neta x 2,61 Ha neta = **130 habitants**

Residencial: 150 habitants/Ha neta x 0,00 Ha neta = **0 habitants**

Equipaments: 50 habitants/Ha neta x 0,79 Ha neta = **40 habitants**

Reg zona verda: 100 habitants/Ha neta x 1,87 Ha neta = **187 habitants**

Neteja vials: 75 habitants/Ha neta x 3,03 Ha neta = **227 habitants**

**Total** **584 habitants**

Taula. Previsions de consum d'aigua.

Sector	Superfície (m <sup>2</sup> )	Sostre (m <sup>2</sup> )	Habitants equivalents	Consum (m <sup>3</sup> /dia)	Consum (m <sup>3</sup> /any)
SUBD-09 "NEGRALS NORD"	159.675	94.041	130	14,35	1865
<b>TOTAL</b>	<b>159.675</b>	<b>94.041</b>	<b>130</b>	<b>14,35</b>	<b>1.865</b>

Nota: es considera que els consums industrials d'ús terciari equivalen a 50 habitants/ Ha neta<sup>12</sup>.

Nota: es considera que els consums residencial equivalen a 150 habitants/ Ha neta.<sup>10</sup>

Taula. Consums d'aigua previstos per a altres usos.

Ús	Superfície (m <sup>2</sup> )	Habitants equivalents <sup>13</sup>	Consum (m <sup>3</sup> /dia)	Consum (m <sup>3</sup> /any)
Reg zona verda	15.968	187	4,91	918
Neteja vials	35.993	227	9,11	2.068
Equipaments	7.988	40	1,23	50
Serveis Tècnics	871	0	0	0
<b>TOTAL</b>	<b>60.820</b>	<b>270</b>	<b>14,95</b>	<b>3.036</b>

Nota: Es considera un consum de 220 l/hab i dia segons directrius de l'ACA.

D'entrada, atès el creixement industrial previst i els recursos ara disponibles es preveu que es podrà garantir el subministrament al sector. Tanmateix, els corresponents projectes d'urbanització, amb caràcter previ a la seva aprovació hauran de certificar aquesta garantia de subministrament. Una aproximació ràpida de volums previstos situaria la demanda pels usos industrials i residencial (aprofitament privat) en **1.865 m<sup>3</sup>/any**, als que caldria sumar les demandes per reg dels espais verds, la neteja de vials i equipaments que s'estimen en **3.036 m<sup>3</sup>/any**, és a dir, tindríem un consum total de **4.901 m<sup>3</sup>/any**. Aquestes necessitats es poden reduir si s'incorporen sistemes de minimització i reducció del consum als habitatges i els sistemes verds.

El sector disposa de fàcil connexió a la xarxa d'aigua potable, però necessita de l'execució del ramal de connexió amb la xarxa municipal. Es preveu l'abastament d'aigua a totes les parcel·les. Així mateix es situa una xarxa soterrada per a hidrants a cada 100 metres.

La instal·lació general d'abastament és preveu a partir de la vàlvula d'escomesa al sector prevista en la xarxa d'abastament d'aigua que determina el projecte d'obres d'urbanització a realitzar i que preveu una alimentació a base de nova canonada que abastirà al sector.

A tenor de les demandes de la propietat, les seves previsions d'escenaris futurs de creixement i la normativa vigent, es fixa un cabal de disseny per al sector per a l'abastament d'aigua de 0,34 l/s.

Altrament, les despeses necessàries relatives al finançament de les noves infraestructures d'abastament (o ampliació de les existents) correspon als propietaris afectats per la nova actuació urbanística, d'acord a la normativa urbanística relativa a les obres d'urbanització.

D'entrada, atès el creixement industrial previst i els recursos ara disponibles es preveu que es podrà garantir el subministrament al sector. Tanmateix, els corresponents projectes d'urbanització, amb caràcter previ a la seva aprovació hauran de certificar la garantia de subministrament.

	Superfície (Ha)	Equivalència <sup>14</sup>	Consum (m <sup>3</sup> /dia)	Consum (m <sup>3</sup> /any)
Industrial d'ús terciari	2,61	50 hab./Ha	14,35	1.865
Residencial	0,00	150 hab./Ha	1,14	0
Equipaments	0,79	50 hab./Ha	1,23	50
Reg zona verda	1,87	100 hab./Ha	4,91	918
Neteja vials	3,03	75 hab./Ha	9,11	2.068
<b>Total</b>				<b>4.901</b>

Taula. Previsions de consum d'aigua (SUBD-09 "NEGRALS NORD").

Font: Elaboració pròpia a partir de les directrius de l'ACA.

En resum, la demanda total d'aigua en el sector SUBD-09 "NEGRALS NORD" es preveu a l'entorn de **4.901 m<sup>3</sup>/any**.

<sup>12</sup> Consum i equivalències estipulades per l'ACA en la guia de recomanacions per a l'Avaluació Ambiental Estratègica per a la demarcació de Lleida.

<sup>13</sup> Segons directrius establertes per l'ACA.

<sup>14</sup> Consum i equivalències estipulades per l'ACA en la guia de recomanacions per a l'Avaluació Ambiental Estratègica per a la demarcació de Lleida.

### 19.13. XARXA DE SUBMINISTRAMENT ELÈCTRIC

La xarxa elèctrica de Mollerussa està servida per la companyia elèctrica FECSA-ENDESA. S'abasteix d'una sub-estació transformadora receptora per la distribució de tensió a tot el terme municipal, situada al nord del nucli urbà, a l'altre banda de la línia ferroviària i al costat de la tercera sèquia del Canal d'Urgell. Aquesta estació és receptora de tres línies d'alta tensió, una de 25.000 kW i les altres dues de 110.000 kW.

L'energia elèctrica es distribueix, bàsicament, per línia aèria. Únicament en els nous sectors de creixement i en les noves urbanitzacions de carrers s'ha utilitzat el sistema de línia soterrada. Es pot afirmar que no existeixen, actualment, punts febles en el subministrament de la xarxa elèctrica i que tots els punts i sectors de la ciutat estan servits satisfactòriament.

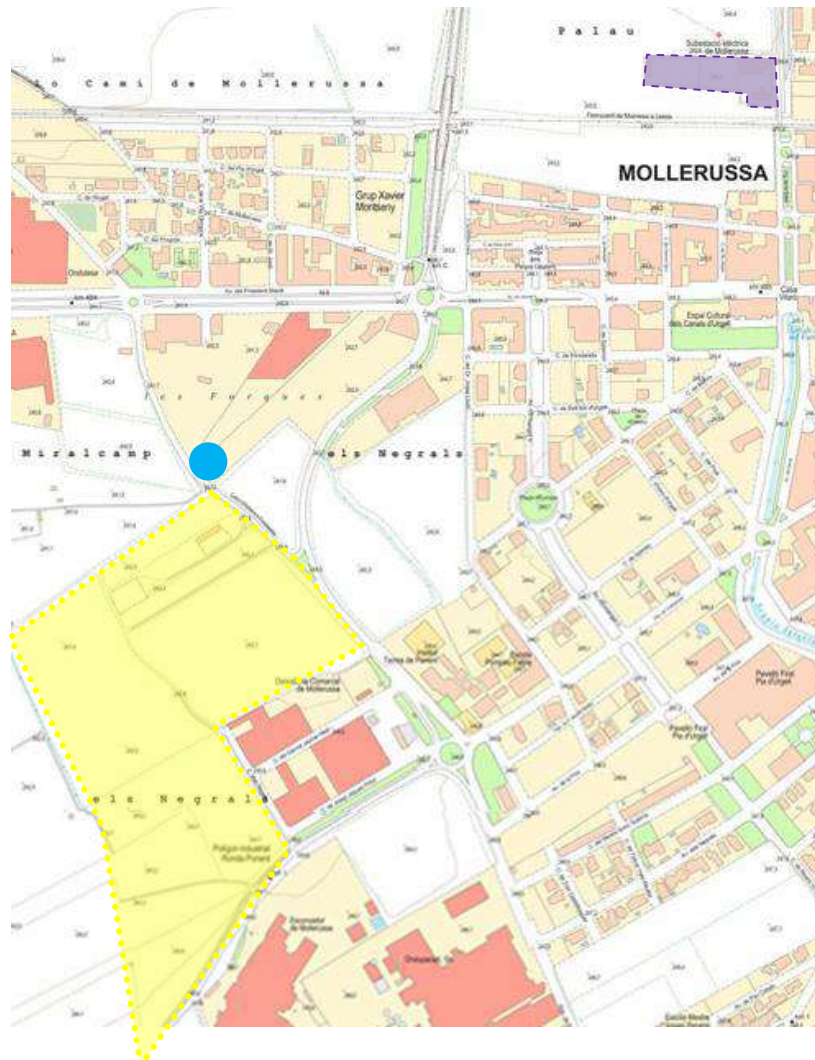

Localització sub-estació transformadora Mollerussa en relació a l'àmbit SUD-9

Font: Elaboració pròpia a partir de plànol de ICC



SUB-ESTACIÓ TRANSFORMADORA MOLLERUSSA



PUNT DE CONNEXIÓ A LA XARXA ELÈCTRICA

El criteri bàsic d'aquest apartat és el de deixar els carrers preparats per poder soterrar tota la instal·lació baixa tensió.

No entre dins d'aquest el soterrament de línies existents, que estaran en l'àmbit de futures actuacions. I exactament el mateix amb el que fa referència a les escomeses individuals dels edificis.

L'actuació concretament consisteix en soterrar tubs de polietilè per tal de facilitar a posteriori el soterrament de les línies. No es deixen pericons de registre ja que aquest és el criteri de companyia en aquest tipus d'actuacions

Com a criteri general s'instal·laran 2 tubs de polietilè de diàmetre 160 mm. a una profunditat mínima de 60 cm sota paviment. Per tal de senyalitzar aquests tubs el col·locaran un sistema format per una banda contínua de plàstic sobre els tubs a un 5 cm i un altre per sobre de PVC rígid a uns 10 cm. Les característiques de la instal·lació es detallen a la documentació gràfica. També es preveurà la preparació de les canalitzacions per la eliminació de tots els creuaments aeris de les instal·lacions.

Als trams paral·lels haurà de deixar-se com a mínim una distància de 25 cm entre les canalitzacions d'una instal·lació i les canalitzacions d'un altre ús o conduccions d'aigua, gas, etc. Als creuaments de separació podrà ser menor si es disposa d'un tros de tub aïllant. No es col·locaran altres canalitzacions en un allotjament, conducte o galeria previst per a la instal·lació elèctrica.

El subministrament d'energia elèctrica s'ha projectat d'acord amb la reglamentació vigent i les normes i suggeriments de la companyia subministradora del servei de EMEETDS (Empresa Municipal d'Energia Elèctrica de Torres De Segre) i contempla únicament la xarxa de mitja i baixa tensió.

La xarxa de baixa tensió, s'ha projectat segons el Nou Reglament Elèctric de BT. Totes les parcel·les tindran subministrament elèctric en BT 3x230/400V.

El dimensionat de la xarxa i la execució de la mateixa es faran complint les seves indicacions sense perjudici del citat anteriorment, si bé s'ha previst només l'arribada del subministrament a peu de parcel·la, atès que es desconeix, en el moment de la redacció del present document, la ubicació exacta de l'edificació.

Es preveu l'arribada de la xarxa elèctrica a baixa tensió a la parcel·la d'equipament, mitjançant la connexió a la línia que ha de construir-se en desenvolupament del sector industrial veí.

La xarxa elèctrica pel subministrament de la urbanització està formada per la xarxa elèctrica de Baixa Tensió (B.T.):

#### -Xarxa elèctrica de Baixa Tensió.

A raó d'una previsió de càrregues i uns criteris de simultaneïtat on s'escau s'ha considerat una potència de 860,45 kW.

S'ha previst fer la distribució en B.T. mitjançant circuits des de la sortida del quadre de B.T. de les estacions transformadores, enllaçant els diferents embrancaments (armaris de distribució per a urbanitzacions)

Els conductors escollits són unipolars d'Alumini de secció 1x240 mm<sup>2</sup> i 1x400 mm<sup>2</sup> del tipus UNE RV 0,6/1 kV per les fases i de secció 1x150 mm<sup>2</sup> pel neutre.

#### **Xarxa de distribució de mitja tensió**

Part de la xarxa de mitja tensió que discorre pel casc urbà es troba ja soterrada, de totes formes hi ha alguns trams de línia aèria de mitja tensió que discorren de forma aèria per zona urbana o urbanitzable en els següents sectors:

- SUD-12,15,9,11 en la zona industrial
- SUD-8 en el nucli de Torres de Segre.

El desenvolupament urbanístic del poble i de la zona industrial sobre tot, ja sigui la zona urbana o la zona urbanitzable prevista en el pla d'ordenació urbanística, passa pel soterrament de les línies elèctriques de mitja tensió que hem anomenat, degut a que les afectacions en les construccions no fan compatible aquesta coexistència, sense deixar de banda l'impacte visual i la perillositat que comporta l'existència de línies elèctriques aèries de 25 kV en la zona urbana.

### 19.13.1. SUBMINISTRAMENT ELÈCTRIC DE BAIXA TENSÍO

#### 19.13.1.1. NORMATIVA APLICADA

La principal normativa de tipus electrotècnic que s'han tingut en compte a l'hora del disseny del subministrament elèctric en baixa tensió ha estat el Reglament Electrotècnic de Baixa Tensió (R.D. 842/2002 de 2 d'Agost de 2002).

En concret, s'han utilitzat les següents instruccions tècniques complementàries del R.E.B.T. :

- ITC-BT-07: Xarxes subterrànies per a distribució de baixa tensió.
- ITC-BT-08: Sistemes de connexió del neutre i les terres en xarxes de distribució d'energia elèctrica.
- ITC-BT-10: Previsió de càrregues per a subministres de baixa tensió.
- ITC-BT-11: Xarxes de distribució d'energia elèctrica.escomeses.
- ITC-BT-12: Instal.lacions d'enllaç.Esquemes.
- ITC-BT-13: Instal.lacions d'enllaç.Caixes generals de protecció.

#### 19.13.1.2. PREVISIÓ DE POTENCIA

Per tal de fer una previsió de potència en el conjunt de la urbanització és necessari definir les característiques de la mateixa, fer una previsió de càrregues i aplicar-hi uns coeficients de simultaneïtat en les mateixes.

Calificació	Superfície (m <sup>2</sup> )	Superfície Màx.(m <sup>2</sup> )	Potencia unitaria (w)	Potencia total (kw)
Equipament (E)	7.988	1.116,33	100	111,63
Grup antiincendis				15
Enllumenat				8,75
<b>TOTAL POTENCIA</b>				<b>135,38</b>



#### **19.14. XARXA D'ENLLUMENAT PÚBLIC**

Segons la llei 6/2001, de 31 de maig, i el Decret 82/2005, de 3 de maig, pel qual s'aprova el Reglament de desenvolupament de la Llei 6/2001, de 31 de maig, d'ordenació ambiental de l'enllumenament per a la protecció del medi nocturn ens trobem en una zona **E2 (màx. 2)**, àrea inclosa en àmbits territorials que admeten una brillantor mitjana.

La Modificació Puntual del POUM de Mollerussa, d'acord a l'apartat de mesures correctores, ha de preveure el tipus de lluminàries que s'instal·len als vials i els requeriments de la il·luminació exterior i rètols, si n'hi hagués algun.

La distribució de l'energia elèctrica de la instal·lació d'enllumenat es realitzarà mitjançant circuits trifàsics (3L+N) mitjançant conductor tetrapolar de coure de secció 4x6 mm , 4x10 mm y 4x16 mm , del tipus UNE RV 0,6/1 kV.

Les connexions de presa de terra es realitzaran mitjançant una piqueta de connexió a terra de 1.500 mm.

Es disposarà d'una caixa general de protecció i mesura per a subministrament trifàsic (400/230 V.) en el armari d'enllumenat exterior.

#### **19.15. NORMATIVA APLICADA**

##### Normativa del tipus electrotècnic

La principal normativa de tipus electrotècnic que s'han tingut en compte a l'hora del disseny de la instal·lació d'enllumenat exterior han estat el Reglament Electrotècnic de Baixa Tensió (R.D. 842/2002 de 2 d'Agost de 2002).

##### Recomenacions tècniques

Les recomanacions referents a càlculs lumínics i elèctrics, sistemes d'il·luminació, materials elèctrics i suports, obra civil i instal·lacions elèctriques, manteniment de les instal·lacions i criteris d'eficiència energètica s'han extret de la següent normativa :

- "Recomendaciones para la iluminación de carreteras y túneles": pertanyents a la normativa publicada per la Direcció General de Carreteres, del centre de publicacions del Ministeri de Foment , de l'any 1999.

##### Normativa medioambiental

La llei 6/2001 de 31 de maig, d'ordenació ambiental de l'enllumenat per a la protecció del medi nocturn, del Departament de Medi Ambient de la Generalitat de Catalunya (D.O.G.C. n.ºm. 3407 de 12/06/2001), contempla una sèrie de criteris referents a l'eficiència energètica de les instal·lacions d'enllumenat per prevenir la contaminació lumínica.

#### **19.16. XARXA DE TELECOMUNICACIONS**

Es realitzarà la connexió de cadascuna de les parcel·les a la xarxa existent soterrada que es troba situada al límit del sector.

### **19.17. AFECTACIONS I SERVITUDS**

No consta en l'actual estructura de la propietat cap servitud llevat de les afeccions per les xarxes elèctriques, que quedaran exhaurides amb la proposta de soterrament de les xarxes aèries amb el corresponents punts de reconversió (aeri-soterrat) en els límits del sector a urbanitzar.

El marge esquerre de l'àmbit del sector, limita amb la riera de Maldanell. Situant-se en part, dins de la seva zona de policia (marge dret). Aquest àmbit es classificarà com a sòl especial.

Es respectarà la zona de servitud de 5 m d'amplada al llarg dels marges de la riera de Maldanell la qual quedarà lliure i serà, en tot moment, apta i practicable per a ús públic. En aquest sentit, aquesta zona quedarà lliure d'elements (tanques, ...) i tota actuació estarà sotmesa a l'indicat a l'article 7 del RDPH

L'altra servitud de pas té a veure amb la sèquia que travessa l'àmbit en la part central. El pla parcial, preveu reconduir i canalitzar aquesta riera i passar-la pel vial central del futur sector.

El document ordena el desenvolupament del sector, definint les zones d'aprofitament industrial, amb les condicions d'edificabilitat, les superfícies de cessió per a sistema viari i sistema de parcs i jardins. Alhora estableix quina és la situació de les infraestructures de serveis i bàsics i realitza la proposta de connexió i instal·lació de serveis propis del sector que haurà de desenvolupar i concretar el posterior projecte d'urbanització.

En definitiva, el criteri de l'ordenació és continuar amb el desenvolupament urbanístic ja iniciat en el POUM de Mollerussa.

En aquest sector en concret, es tracta de crear un sector d'expansió de sòl industrial d'unes 15,88 Ha, amb el corresponent servei viari que permeti el desenvolupament de les activitats i usos industrials en un horitzó de creixement raonable.

Per tant, d'acord amb allò preceptuat a l'art. 101 del Text Refós articulat que dimana de la L 3/2012, de 22 de febrer, de modificació del Decret Legislatiu 1/ 2010, de 3 d'agost, pel qual s'aprova el Text refós de la llei d'urbanisme, l'inici de l'expedient i la constitució de la iniciativa privada en la formulació del present pla urbanístic s'entén realitzada de forma reglamentària, podent-se procedir, si s'escau, a la fita procedimental de la seva aprovació definitiva.

Municipi de Lleida/ Mollerussa, DESEMBRE de 2022.

El/s redactor/s

David Pàmpols i Camats, arquitecte  
En representació de la raó social PAMPOLS ARQUITECTE SLP

Conformitat:

En representació de la raó social JUNTA DE COMPENSACIÓ SUBD-9 "PLA PARCIAL URBANÍSTIC D'ACTIVITATS NEGRALS NORD" DE MOLLERUSSA

## **D.- DOCUMENTACIÓ GRÀFICA**

---





<b>Nº</b>	<b>DG</b>	<b>Títol del plànol</b>	<b>Escala</b>
01.-	<b>U1</b>	Situació – Emplaçament	S/E
02.-	<b>U2</b>	Ubicació – Context geogràfic	1:5.000
03.-	<b>U3</b>	Proposta Ordenació i Zonificació	1:1.000
04.-	<b>U4</b>	Edificacions, usos i serveis existents	1:1.000
05.-	<b>U5</b>	Vialitat - Detalls	1:1.000
06.-	<b>U6</b>	Planta Xarxa Pluvials	1:1.000
07.-	<b>U7</b>	Planta traçat Xarxa Pluvials i Residuals depurades. Proposta.	1:1.000
08.-	<b>U8</b>	Planta Xarxa Residuals	1:1.000
09.-	<b>U9</b>	Planta Xarxa d'Abastiment d'Aigua	1:1.000
10.-	<b>U10</b>	Planta Xarxa d'Abastiment d'Aigua Contra Incendis	1:1.000
11.-	<b>U11</b>	Planta Xarxa d'Electricitat	1:1.000
12.-	<b>U12</b>	Planta Xarxa de Telefonía	1:1.000
13.-	<b>U13</b>	Planta Xarxa d'Enllumenat Públic	1:1.000



A. LÍMITS DELS ÀMBITS DELS SECTORS	
	LÍMIT TERME MUNICIPAL
	LÍMIT DEL SECTOR

B. LLEGENDA XARXES I SERVEIS	
	XARXA DE PLUVIALS PROPOSADA
	EMBORNALS
	POU / ARQUETA DE RECISTE
	SEPARADOR D'HIDROCARBURS
	ESCOMESA PARCEL·LARIA
	BASSA LAMINACIÓ
	EDAR
	SÈQUIA EXISTENT
	CANALITZACIÓ SÈQUIA EXISTENT
	ÀMBIT RIERA MALDANELL (RECONDUDA)
	RIERA MALDANELL Zona de policia

	<b>PROYECTO:</b> PLAN ANUL·L MAPA BÀSICA DE SERVEIS RECOL·LIDA D'ANGUDES PLUVIALS SECTORS NORD I SUD-OCCIDENTALS I SUD-ORIENTALS NÚMERO DE EXPEDIENT: 211384	<b>DO:</b> U01 18 MUNICIPALITAT:	<b>AUTORS DEL PROJECTE:</b>
	<b>PROYECTO:</b> MAPA BÀSICA DE SERVEIS RECOL·LIDA D'ANGUDES PLUVIALS SECTORS NORD I SUD-OCCIDENTALS I SUD-ORIENTALS NÚMERO DE EXPEDIENT: 211384 NÚMERO DE PROJECTE: U01 18 DATA DE COMENÇAMENT: 15/05/2024 DATA DE FINALITZACIÓ: 15/05/2024 ESCALA: 1:1.000 ORIENTACIÓ:	<b>PROYECTO:</b> U01 18 MUNICIPALITAT:	<b>AUTORS DEL PROJECTE:</b>

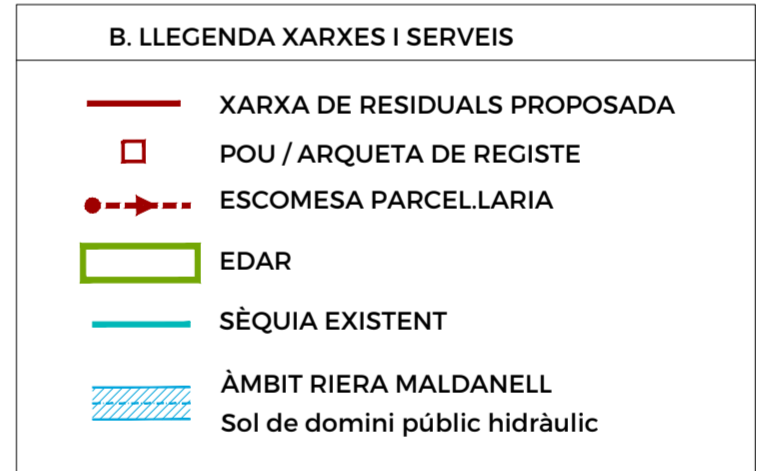
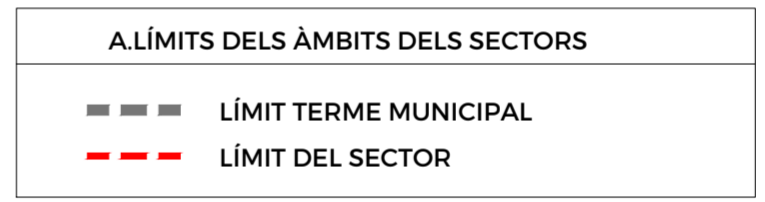
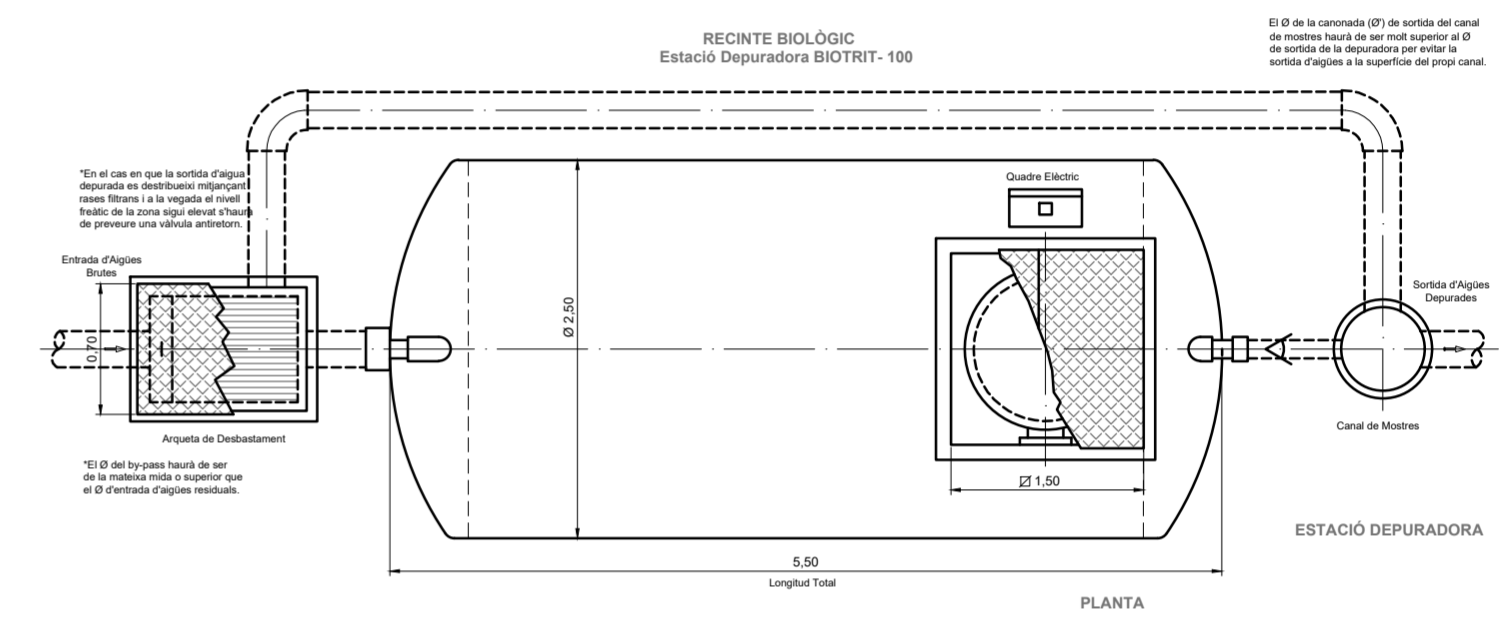
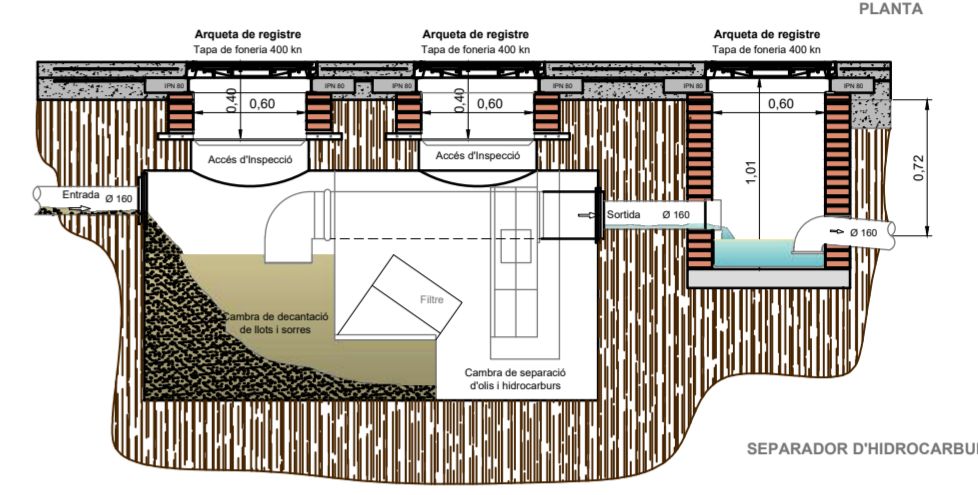
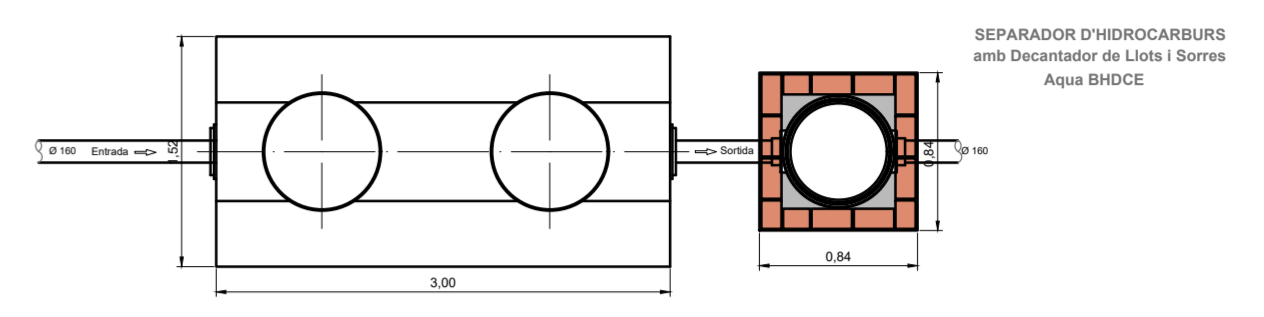
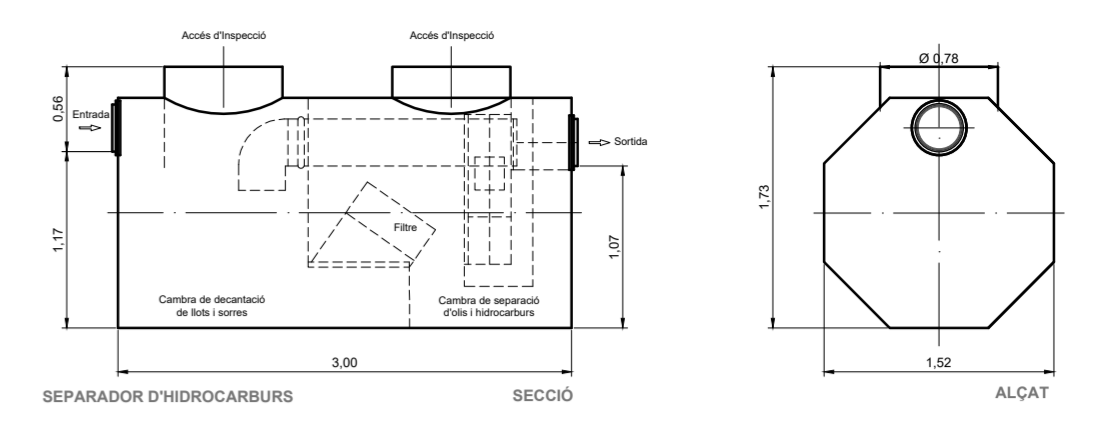

**PAMPOLS ARQUITECTURA**

PROYECTOR: **DAVID MALDONADO**

PROYECTO: **211384**

PLANO: **XARXA BÀSICA DE SERVEIS**

NO: **J02 19**

ESCALA: **1:1.000**

FECHA: **15/05/2024**

PROYECTO: **RECOLLIDA D'ANGUDES RESIDUALS**

SECTORS: **SECTORS SUBID'S N'GRALS NORD I ANTS SUBID'S**

UBICACIÓ: **MOLELLERUSA, P.L. D'ARCEL·L LLEIDA**

PROYECTOR: **DAVID MALDONADO**

PROYECTO: **211384**

PLANO: **XARXA BÀSICA DE SERVEIS**

NO: **J02 19**

ESCALA: **1:1.000**

FECHA: **15/05/2024**

PROYECTO: **RECOLLIDA D'ANGUDES RESIDUALS**

SECTORS: **SECTORS SUBID'S N'GRALS NORD I ANTS SUBID'S**

UBICACIÓ: **MOLELLERUSA, P.L. D'ARCEL·L LLEIDA**

PROYECTOR: **DAVID MALDONADO**



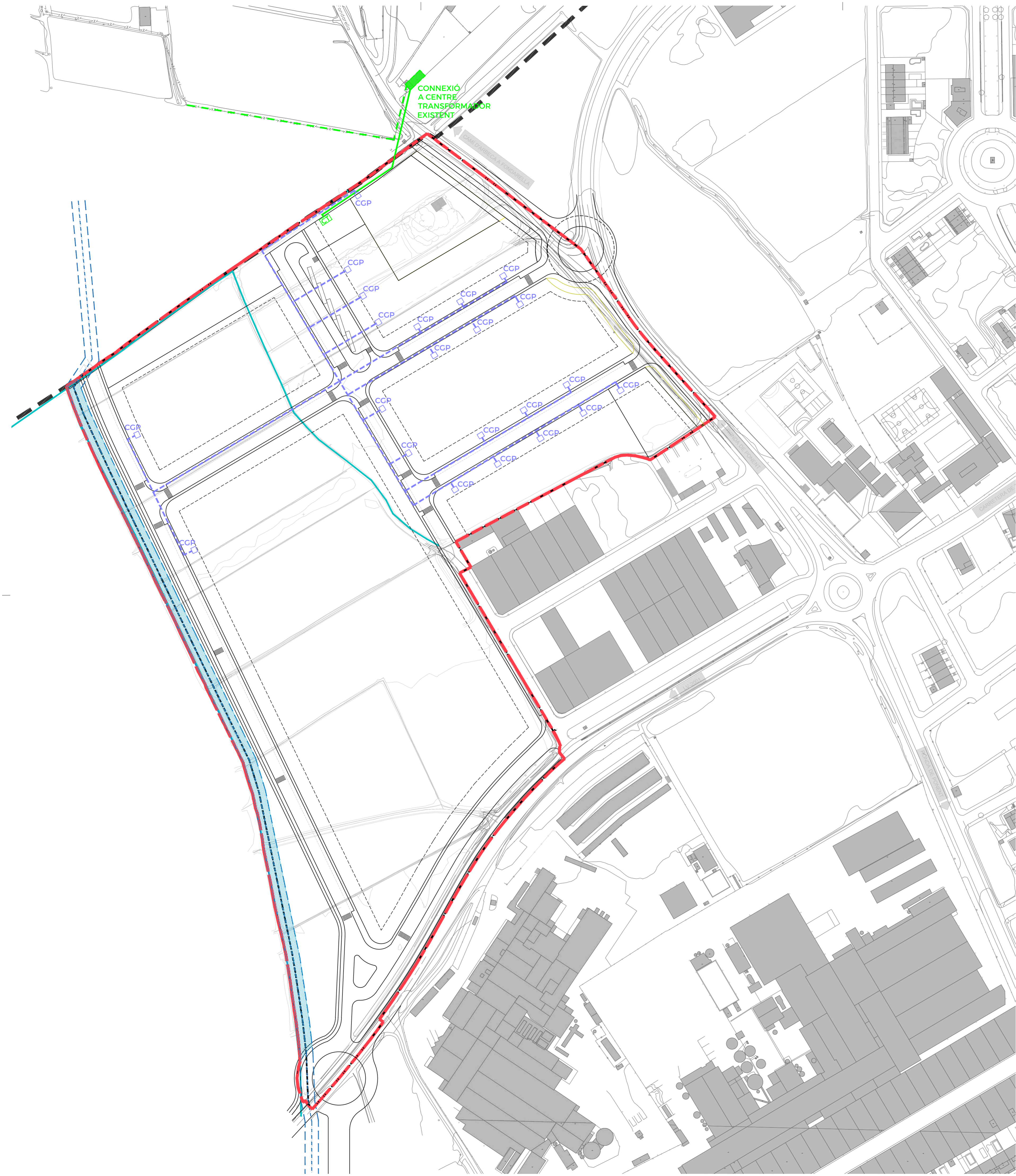

A. LÍMITS DELS ÀMBITS DELS SECTORS	
	LÍMIT TERME MUNICIPAL
	LÍMIT DEL SECTOR

B. LLEGGENDA XARXES I SERVEIS	
	XARXA MITJA TENSÍO ACTUAL
	XARXA MITJA TENSÍO PROPOSADA
	XARXA BAIXA TENSÍO PROPOSADA
	CAIXA GENERAL DE PROTECCIÓ
	CENTRE TRANSFORMADOR

 PAMPOLS ARQUITECTURA <small>ESTUDI D'ARQUITECTURA I ENGINYERIA TÈCNICA</small>	EXPEDIENT: PROJECTE D'ENGINYERIA ELÈCTRIQUE SECTORS SUBID 1º I SUBID 2º NEGUALS NORD I ANTES SUBID 3 NEGUALS NORD I I SUBID 2º NEGUALS NORD II DE MOLELLERUSA PL. C. D'ARCEL·L (LEIDA)	PL. ANUL: XARXA BÀSICA DE SERVEIS CONNEIXIÓ ELÈCTRIQUE	DO: <b>U03 20</b> <small>MAPA PL. ANUL</small>	AUTORS DEL PROJECTE:  <small>ORIENTACIÓ</small>
	DATA DE CONNEIXIÓ: 08/05/2024 DATA DE REVISIÓ: 08/05/2024 TITULAR: PAMPOLS ARQUITECTURA I ENGINYERIA TÈCNICA	ESCALA: 1:1.000 <small>ESCALA DE PL. ANUL</small>	AUTORS DEL PROJECTE: ENGINYER EN ELÈCTRIQUE: [Nom] ENGINYER EN ELÈCTRIQUE: [Nom]	Nº: <b>U03 20</b> <small>MAPA PL. ANUL</small>



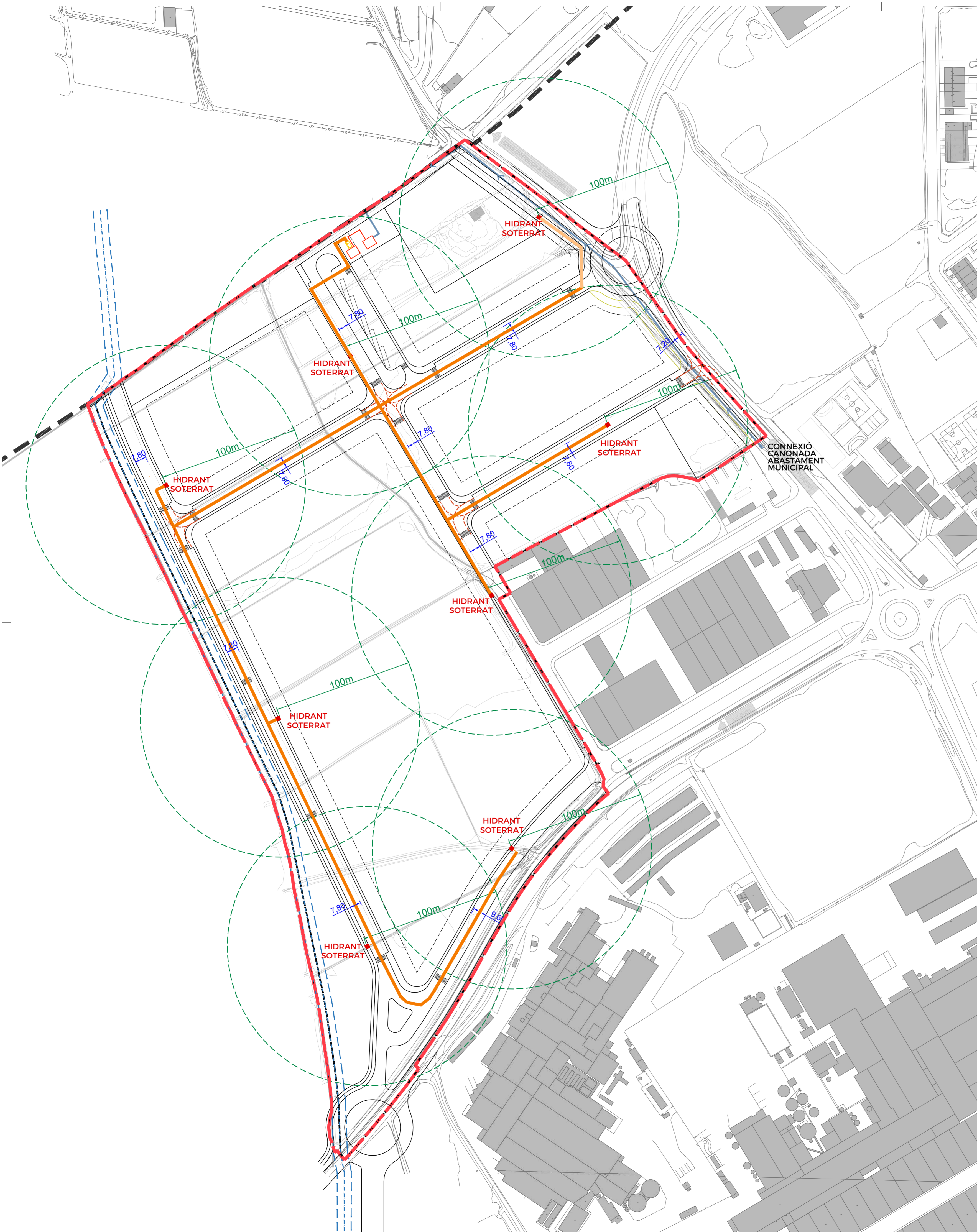

**A. LÍMITS DELS ÀMBITS DELS SECTORS**

	LÍMIT TERME MUNICIPAL
	LÍMIT DEL SECTOR

**B. LLEENDA XARXES I SERVEIS**

	XARXA D'ABASTIMENT PROPOSADA CANONADA PE Ø200 PN10
	XARXA D'ABASTIMENT ESCOMESES CANONADA PE Ø150 PN10
	HIDRANT SOTERRAT
	GRUP BOMBEIG ANTINCENDIS
	ACOTACIÓ CARRERS
	TRAÇAT RADIS GIR TRAMS CORVATS

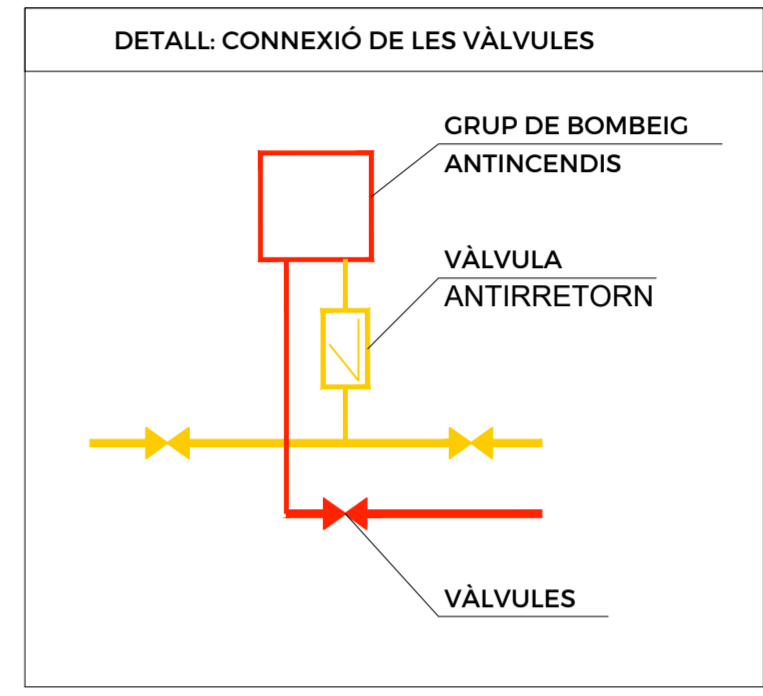

**CONDICIONS VIAL APROXIMACIÓ SEGONS:**  
 La secció SI-5 del DB-SI; del RD 314/2006 (CTE); del D 123/2005; segons D 241/1994

Pel que fa al vial d'aproximació, aquest ha de complir les següents condicions:

- Amplada lliure mínima de pas de vehicles: 3.5 m en edificis
- Alçada lliure mínima o de gàbit: 4.5 m.
- Capacitat portant: calculada per suportar cadascuna de les següents hipòtesis:  
 Un vehicle de 15,000Kg amb eixos separats 4,5 m i actuant 5,000 Kg sobre l'eix davanter i 10,000 Kg sobre l'eix posterior. Una sobre càrrega d'us de 20 kN/m2.
- Amplada lliure mínima en trams corbats: 7,20 m, delimitada pel traçat d'una corona circular que tingui radis mínims de 5.30 i 12,50 m.
- Pendent ≤ 15 %.

- Sortida segura desde les façanes de les edificacions. Inferior a 60m (Art.3 241/1994, de 26 de Julio)
- Els hidrants instal·lats seran de fàcil accessible per als vehicles d'extinció d'incendis. (Art.1 241/1994, de 26 de Julio)
- El vial principal serà de 10m amb una amplada mínima d'estacionament de 7m (Art.7b 241/1994, de 26 de Julio)

 PAMPOLS ARQUITECTURA C/DAUDES, 11 - 08001 BARCELONA (C/DAUDES, 11 - 08001 BARCELONA) T: 93 481 11 11 - F: 93 481 11 12 www.pampolsarquitectura.com	EXPEDIENT: 211384 PLANOL: XARXA BÀSICA DE SERVEIS	Nº: U05 22 DO: U05 22 AUTORS DEL PROJECTE:	ORIENTACIÓ:
	PROJECTE: PROTECCIÓ CONTRA INCENDIS SECTORS NORD I SUD-OEST NORD-OEST I SUD-OEST SECTORS NORD I SUD-OEST NORD-OEST I SUD-OEST SECTORS NORD I SUD-OEST NORD-OEST I SUD-OEST SECTORS NORD I SUD-OEST NORD-OEST I SUD-OEST	DATA DE COMENÇAMENT DE LES OBRES: 15/05/2024 DATA DE TANCAMENT DE LES OBRES: 15/05/2024	ESCALA: 1:1.000 DATA: 15/05/2024

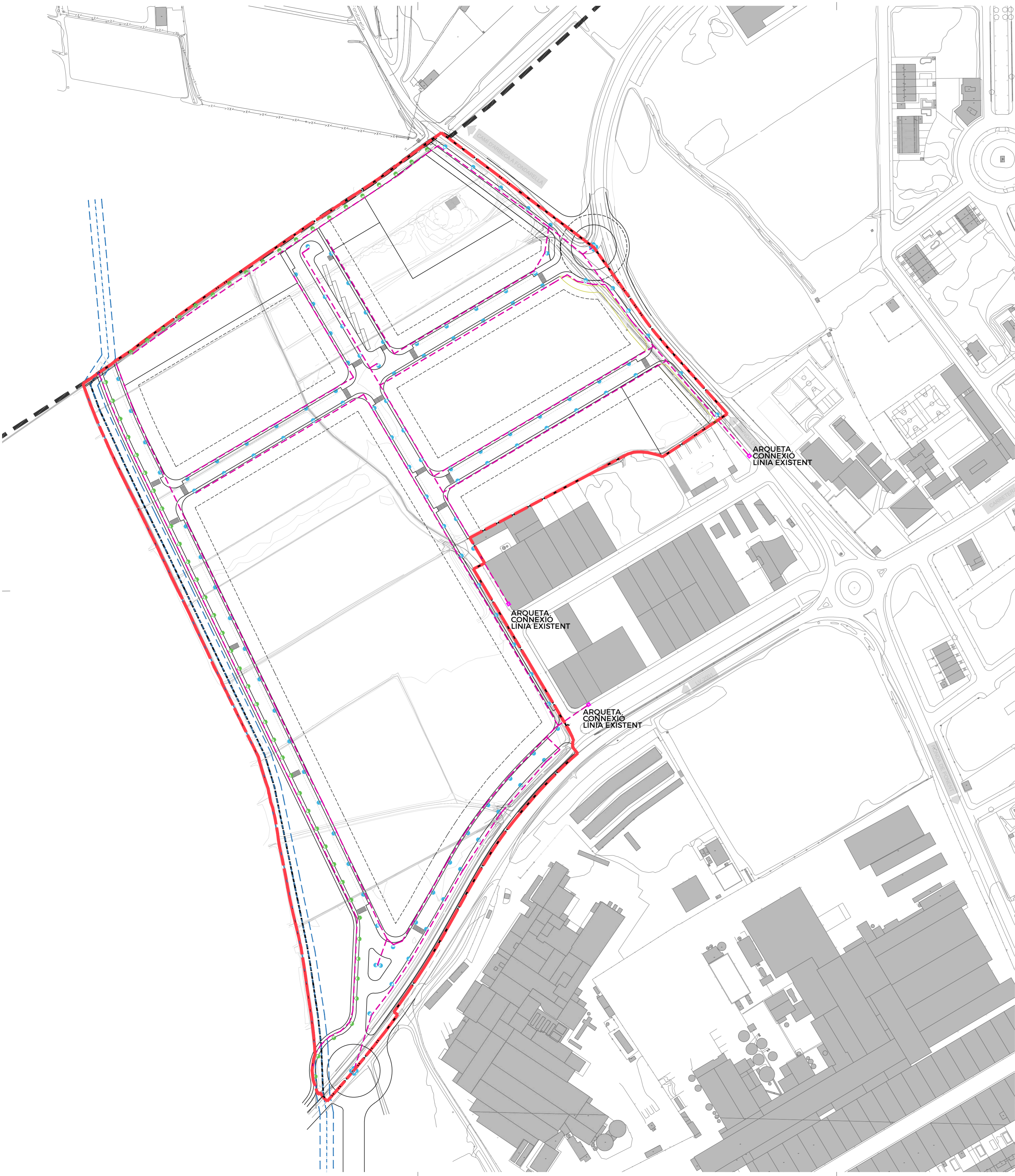

**A. LÍMITS DELS ÀMBITS DELS SECTORS**

- LÍMIT TERME MUNICIPAL
- - - LÍMIT DEL SECTOR

**B. LLEGENDA XARXES I SERVEIS**

- XARXA ENLLUMENAT PÚBLIC
- FANAL 7m ALÇADA (ZONES VERDES)
- FANAL 7m ALÇADA (ZONES VERDES)
- ARQUETA

**DETALL: DISPOSICIÓ FANALS**

**PAMPOLS ARQUITECTURA**

PROYECTOR: SERGI GARCIA I GARCIA

EXEMPTE: 211384

PLANO: XARXA BÀSICA DE SERVEIS

DO: U06 23

Nº: 06

AUTORS DEL PROJECTE: SERGI GARCIA I GARCIA

ORIENTACIÓ:

ESCALA: 1:500

LEGENDA:

PROYECTO: XARXA D'ENLLUMENAT PÚBLIC

SECTOR: SECTOR NORD I SUD-OEST

PLAÇA: PL. D'EREGEDA

PROYECTO: XARXA D'ENLLUMENAT PÚBLIC

SECTOR: SECTOR NORD I SUD-OEST

PLAÇA: PL. D'EREGEDA

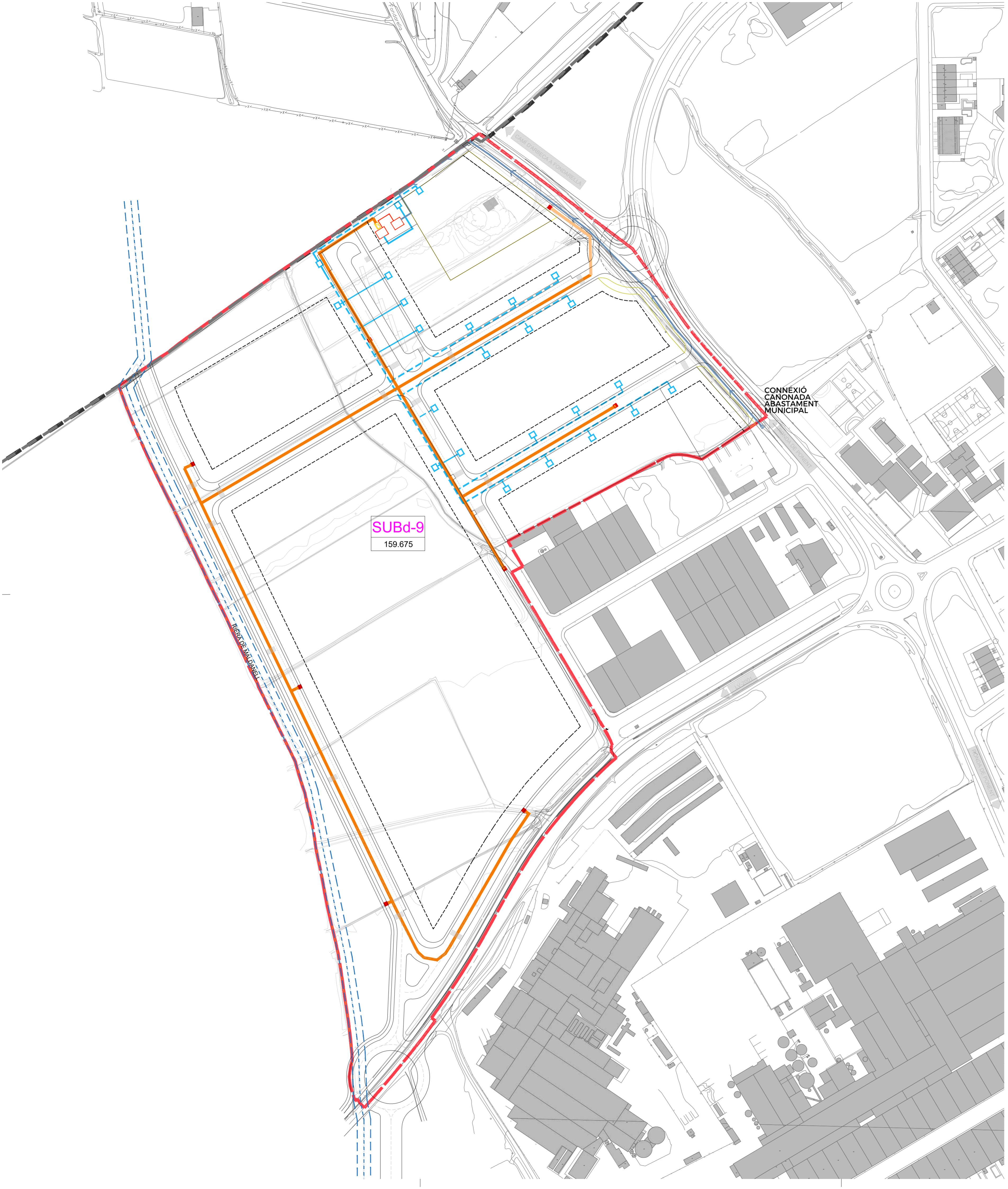

**A. LÍMITS DELS ÀMBITS DELS SECTORS**

	LÍMIT TERME MUNICIPAL
	LÍMIT DEL SECTOR

**B. LLEENDA XARXES I SERVEIS**

	XARXA D'ABASTIMENT PROPOSADA CANONADA PE Ø200 PN10
	XARXA D'ABASTIMENT ESCOMESES CANONADA PE Ø90 PN10
	XARXA D'ABASTIMENT HIDRANTS CANONADA PE Ø150 PN10
	ESCOMESA PARCELLÀRIA
	HIDRANT SOTERRAT

SUBd-9  
159.675

CONNEIXIÓ  
CANONADA  
ABASTAMENT  
MUNICIPAL

RIERA DE MADONEL

 PAMPOLS ARQUITECTURA <small>OFICINA D'ENGINYERIA I DISENY D'INTERIOR</small> <small>AV. DE LA SERRA, 11 - 08500 SALLS DE L'ALBANYA (BARCELONA)</small> <small>TÈLF: 93 55 55 55</small>	EXPEDIENT: 211384	PLANO: XARXA BÀSICA DE SERVEIS	AUTORS DEL PROJECTE: S. JORDA	Nº: U07 24	ORIENTACIÓ: 
	TÍTOL: XARXA BÀSICA DE SERVEIS SUBDISTRIBUCIÓ D'ABASTAMENT D'AGUA POTABLE	SECTORS:	NORD I SUD-OEST NORD I SUD-OR NORD I SUD-EST NORD I SUD-OCCIDENTAL NORD I SUD-ORIENTAL	ESCALA: 1:1.500	DATA: 2024



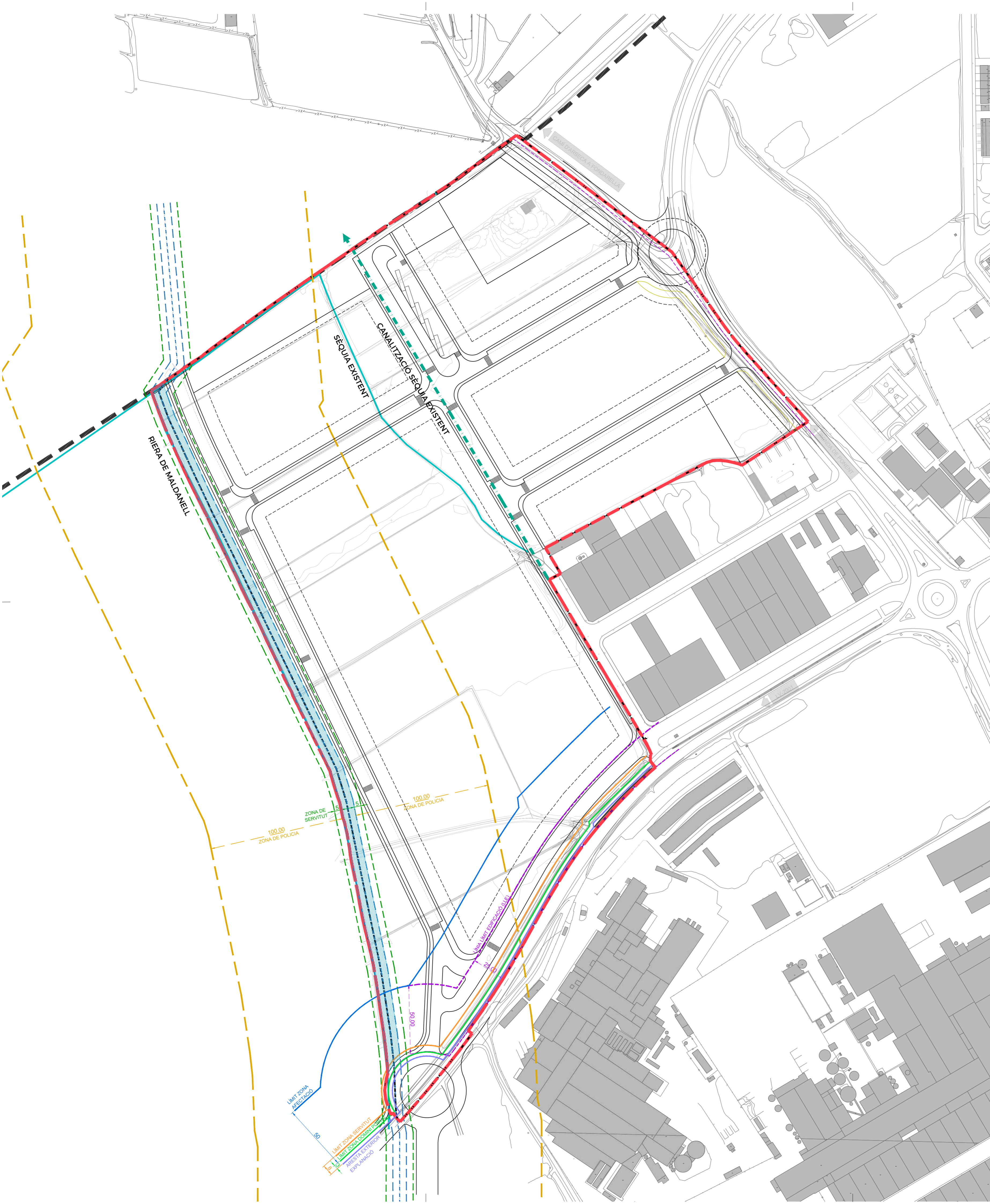

**A.LÍMITS DELS ÀMBITS DELS SECTORS**

- LÍMIT TERME MUNICIPAL
- - - LÍMIT DEL SECTOR

**SERVITUD 1**

- SÈQUIA EXISTENT
- - - CANALITZACIÓ SÈQUIA EXISTENT

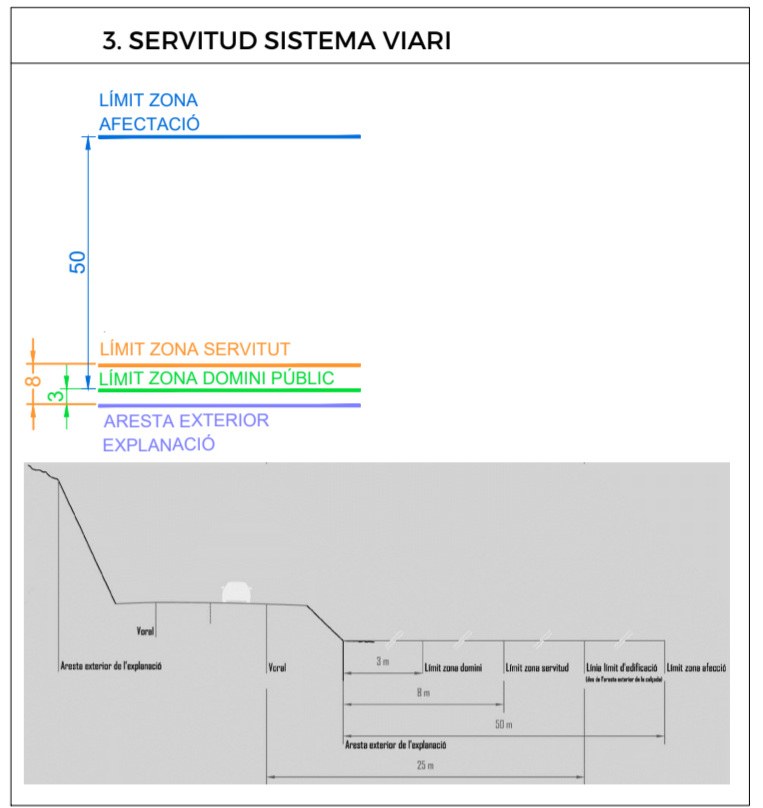
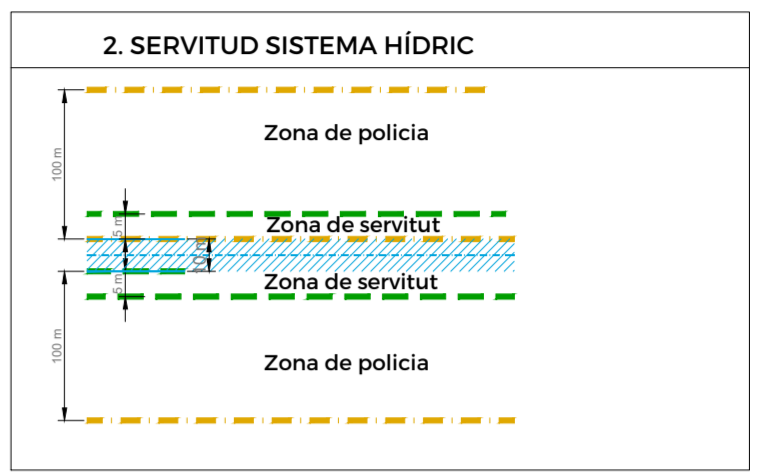

**PAMPOLS ARQUITECTURA**

PROYECTOR: SERGI GARCIA GARCIA

EXPEDIENT: 211384

MAPA: MAPA BÀSICA DE SERVEIS

SECTOR: SECTORS SUBID, NORD I SUD

PROYECTO: SERVIDIO DE PASI I SERVEIS

NO: U09 26

ORIENTACIÓ

ESTADÍSTICA: 1.1.1.1

ESCALA: 1:1.000

FECHA: 15/05/2024

PROYECTO: SERVIDIO DE PASI I SERVEIS

MAPA: MAPA BÀSICA DE SERVEIS

SECTOR: SECTORS SUBID, NORD I SUD

PROYECTO: SERVIDIO DE PASI I SERVEIS

NO: U09 26

ORIENTACIÓ

DETALL SERVITUD RIERA DE MALDANELL - ÀMBIT PPU

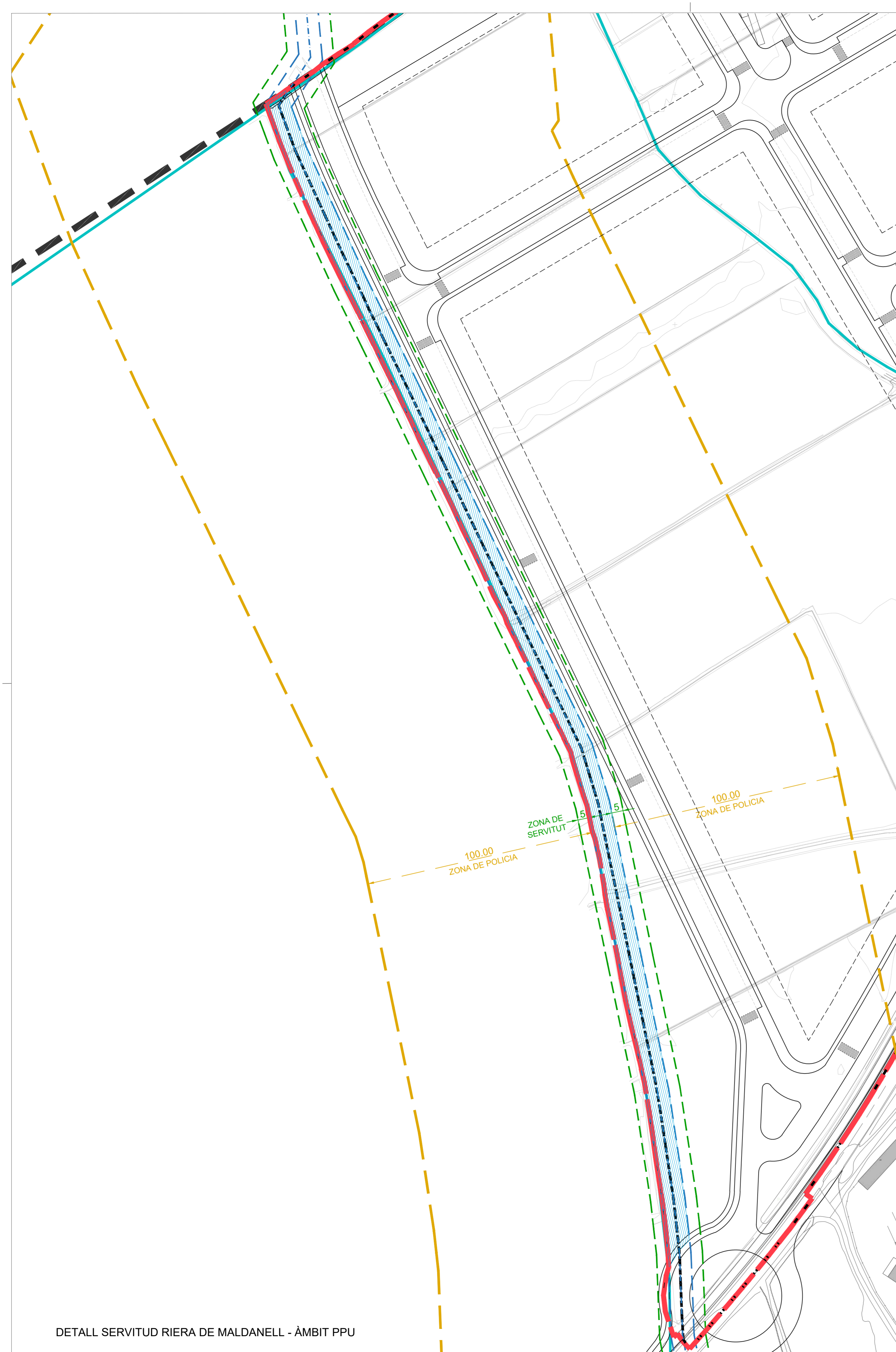

DETALL SERVITUD CARRETERA LV-2001 - ÀMBIT PPU

